



## Estudi d'accessibilitat universal a les Hortes de Santa Eugènia



Codi: A07\_C01\_SED091/22/000001 · Setembre 2023

Entitats col·laboradores: Astrid-21 · MIFAS · Fundació Esclerosi Múltiple · Multicapacitats · Fundació Drissa · Fundació Ramon Noguera · Fundació Frater Girona

Autor de l'Estudi: Pau Vila Camprodon



## Estudi d'accessibilitat universal a les Hortes de Santa Eugènia: Detecció de deficiències i mesures de millora d'accessibilitat física, sensorial i cognitiva

Dades del contracte			
Nom del contracte	SERVEI DE CONSULTORIA PER A L'ESTUDI D'ACCESSIBILITAT INTEGRAL I INTERPRETACIÓ FÍSICA I DIGITAL DE L'ESPAI DE LES HORTES DE SANTA EUGÈNIA. LOT 1. Estudi d'accessibilitat universal a les Hortes de Santa Eugènia.		
Expedient	2022049289	Identificació de la contractació	A07_C01_SED091/22/000001

L'objecte d'aquest informe és el de definir les mesures de millora i manteniment dels diferents espais de les Hortes de Santa Eugènia en clau d'accessibilitat universal per, a través d'aquest document, disposar d'un manual de bones pràctiques en aquests termes. El document es basa en l'anàlisi realitzat en la FASE 1 d'aquest projecte on s'han detectat les deficiències d'accessibilitat física, cognitiva i d'interpretació de l'espai mitjançant les inspeccions realitzades amb profunditat sobre el terreny.

Aquestes visites d'inspecció s'han realitzat amb les diferents entitats col·laboradores per la redacció de l'estudi i amb els serveis tècnics de l'ajuntament de Girona:

Visita 1. 27/02/2023

Visita 2. 01/03/2023 Entitats: Astrid21 – MIFAS – Fundació esclerosi Múltiple

Visita 3. 15/03/2023 Entitats: Multicapacitats

Visita 4. 12/04/2023 Entitats: Fundació Drissa

Visita 5. 26/04/2023 Entitats: Fundació Ramon Noguera

Aquest informe també es basa en el recollit en la presentació presencial de les propostes de millora realitzada a l'edifici municipal Can Po Vell el dia 28/06/2023 així com en les diferents opinions i experiències de les entitats col·laboradores.

El resultat final ha estat un recull de mesures (informació gràfica, descriptiva i medicions valorades) en clau d'accessibilitat universal que tenen l'objectiu d'esmenar les deficiències trobades en la fase 1 d'aquest projecte.

## INDEX

### 1.1. Detecció de deficiències d'accessibilitat física i interpretativa de l'espai d'Hortes de Santa Eugènia

#### 1.1.1. Identificació de les deficiències en accessibilitat universal

1.1.1.1. Plànol d'ubicació de les deficiències

1.1.1.2. Reportatge fotogràfic de les deficiències

### 1.2. Detecció de deficiències d'accessibilitat sensorial i/o cognitiva i d'interpretació de l'espai d'Hortes de Santa Eugènia

#### 1.2.1. Identificació de deficiències en clau d'accessibilitat sensorial i cognitiva

1.2.1.1. Plànol d'ubicació de les deficiències

1.2.1.2. Reportatge fotogràfic de les deficiències

#### 1.2.2. Identificació de les deficiències d'elements de senyalització i interpretació

1.2.2.1. Plànol d'ubicació de les deficiències

1.2.2.2. Reportatge fotogràfic de les deficiències

### 2.1. Mesures de millora d'accessibilitat física i interpretativa de l'espai d'Hortes de Santa Eugènia

#### 2.1.1. Mesures de millora d'accessibilitat universal

2.1.1.1. Plànol d'ubicació de les mesures de millora

2.1.1.2. Fitxes de les mesures de millora d'accessibilitat física

### 2.2. Mesures de millora d'accessibilitat sensorial i/o cognitiva i d'interpretació de l'espai d'Hortes de Santa Eugènia

#### 2.2.1. Mesures de millora en clau d'accessibilitat sensorial i cognitiva

2.2.1.1. Plànol d'ubicació de les mesures de millora

2.2.1.2. Fitxes de les mesures de millora d'accessibilitat sensorial i cognitiva

#### 2.2.2. Mesures de millora d'elements de senyalització i interpretació

2.2.2.1. Plànol d'ubicació de les mesures de millora

2.2.2.2. Fitxes de les mesures de millora d'elements de senyalització i interpretació

## 1.1. Detecció de deficiències d'accessibilitat física i interpretativa de l'espai d'Hortes de Santa Eugènia

### 1.1.1.1. Plànol d'ubicació de les deficiències



## DEFICIÈNCIES EN ACCESSIBILITAT UNIVERSAL

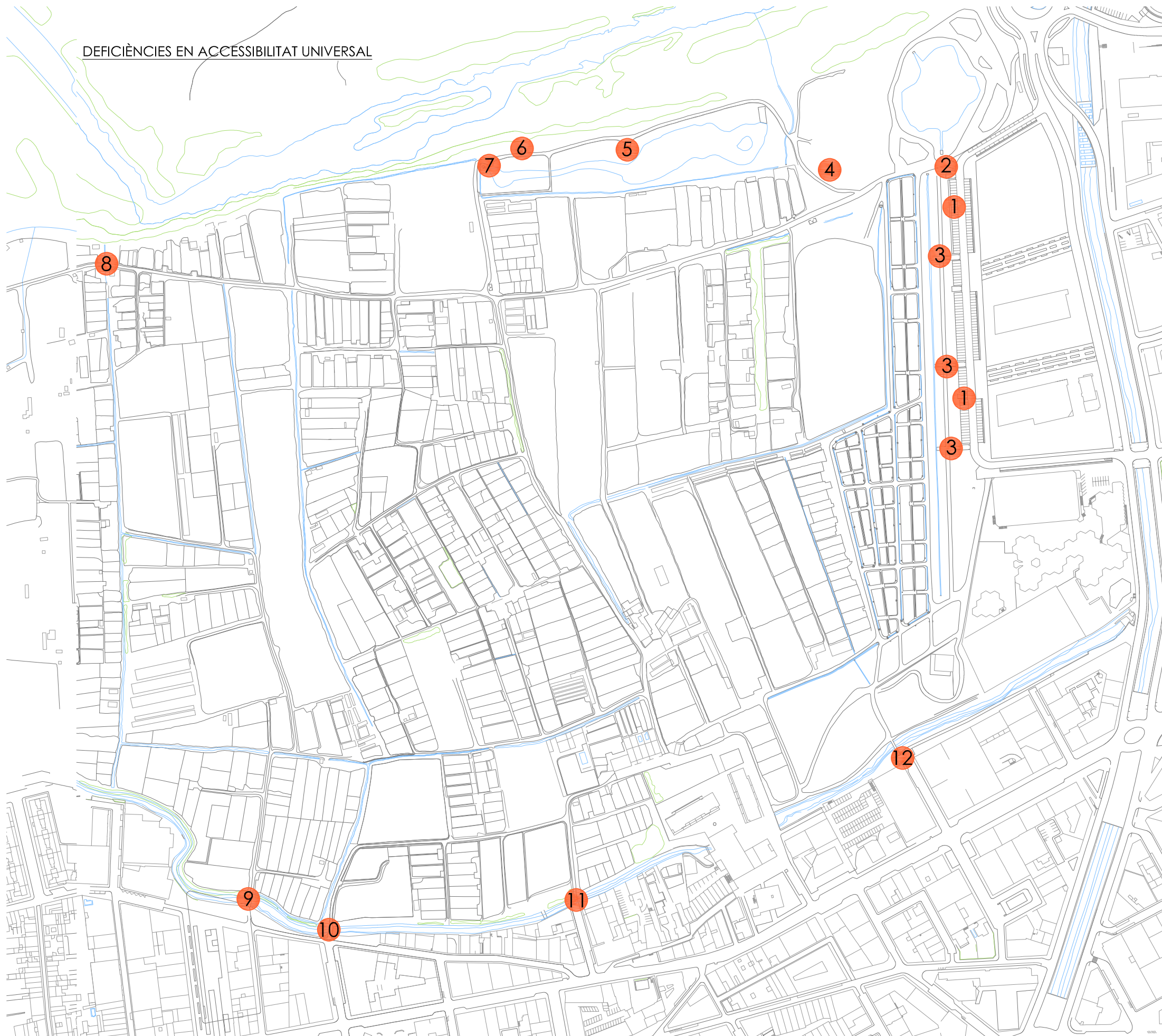

### Llistat de deficiències ubicades en el plànol

- A.1. Falta d'aparcament adaptat
- A.2. Rampa d'accés amb pendent no accessible
- A.3. Rampa d'accés amb pendent no accessible
- A.4. Falta de mobiliari adaptat a la zona de pícnic
- A.5. Rampa d'accés amb pendent no accessible
- A.6. Falta de rampa d'accés accessible
- A.7. Mobiliari urbà no adaptat
- A.8. Desnivell no accessible dins del recorregut
- A.9. Rampa d'accés amb pendent no accessible
- A.10. Rampa d'accés amb pendent no accessible
- A.11. Rampa d'accés amb pendent no accessible
- A.12. Rampa d'accés amb pendent no accessible

### Llistat de deficiències no ubicades en el plànol

- A.13. Paviment amb discontinuïtats no accessibles
- A.14. Falta d'espais de repòs amb mobiliari urbà

### LLEGENDA

-  Deficiències d'accessibilitat detectades

## 1.1. Detecció de deficiències d'accessibilitat física i interpretativa de l'espai d'Hortes de Santa Eugènia

### 1.1.1.2. Reportatge fotogràfic de les deficiències

Nº	Fotografia	Descripció
A.1		<p><b>Falta d'aparcament adaptat</b></p> <p>La bossa d'aparcament propera a les hortes ubicada al carrer del Poble Sahrauí no disposa de cap aparcament adaptat i connectat als accessos de les hortes mitjançant un itinerari adaptat.</p>
A.2		<p><b>Rampa d'accés amb pendent no accessible</b></p> <p>L'espai peatonal públic colindant a les hortes en el seu límit est (carrer del poble sahrauí) connecta amb l'accés a les mateixes mitjançant una rampa de terra amb pendent superior al màxim indicat per itineraris adaptats.</p>

A.3



### Rampa d'accés amb pendent no accessible

Les passarel·les de fusta ubicades al límit est de les hortes tenen una pendent superior al màxim indicat per a itinerari accessible. Tampoc disposen d'elements de passamà i presenten discontinuïtats entre la tarima de fusta i el paviment de sauló i/o vegetal.

A.4



### Falta de mobiliari adaptat a la zona de pícnic

La zona de pícnic ubicada al límit nord-est de les hortes no disposa de cap element de mobiliari urbà adaptat per a usuaris en cadira de rodes o amb mobilitat reduïda.

A.5



### Rampa d'accés amb pendent no accessible

La rampa d'accés al mirador de la bassa ubicada al límit nord de les hortes té una pendent superior al màxim indicat per a itinerari accessible. Tampoc disposa d'elements de passamà i presenta discontinuïtats en el paviment.

A.6



### Falta de rampa d'accés accessible

El mirador del riu Ter ubicat al límit nord de les hortes no disposa d'un accés adaptat per a persones amb mobilitat reduïda o usuàries en cadira de rodes.



A.7



### Mobiliari urbà no adaptat

L'espai de repòs ubicat al límit nord de les hortes no disposa de mobiliari urbà adaptat a usuaris amb mobilitat reduïda. També presenta discontinuïtats en el paviment causades per pedres i vegetació existents.

A.8



### Desnivell no accessible dins del recorregut

La trobada entre el paviment de sauló de la via verda del terme municipal de Girona i el paviment de formigó de la via verda del terme municipal de Salt presenta una discontinuïtat i una pendent no accessibles.

A.9



**Rampa d'accés amb pendent no accessible**

El pont d'accés ubicat al límit sud de les hortes té una pendent superior al màxim indicat per a itineraris accessibles. També presenta discontinuïtats en el paviment que dificulten el pas a les persones amb mobilitat reduïda o usuaris en cadira de rodes.

A.10



**Rampa d'accés amb pendent no accessible**

El pont d'accés ubicat al límit sud de les hortes té una pendent superior al màxim indicat per a itineraris accessibles.

A.11



### Rampa d'accés amb pendent no accessible

El pont d'accés ubicat al límit sud de les hortes té una pendent superior al màxim indicat per a itineraris accessibles. També presenta discontinuïtats en el paviment que dificulten el pas a les persones amb mobilitat reduïda o usuaris en cadira de rodes.

A.12



### Rampa d'accés amb pendent no accessible

El pont d'accés ubicat al límit sud de les hortes té una pendent superior al màxim indicat per a itineraris accessibles. També presenta discontinuïtats en el paviment que dificulten el pas a les persones amb mobilitat reduïda o usuaris en cadira de rodes.

A.13



**Paviment amb discontinuïtats no accessibles**

Durant tot el recorregut peatonal de les hortes es troben discontinuïtats físiques o de canvi de material en el paviment de sauló de les vies.

A.14



**Falta d'espais de repòs amb mobiliari urbà**

Durant el recorregut de les hortes es troben llargs trams de recorregut peatonal sense espais de repòs amb mobiliari adaptat.

## 1.2. Detecció de deficiències d'accessibilitat sensorial i/o cognitiva i d'interpretació de l'espai d'Hortes de Santa Eugènia

### 1.2.1.1. Plànol d'ubicació de les deficiències



## DEFICIÈNCIES EN ACCESSIBILITAT SENSORIAL I COGNITIVA

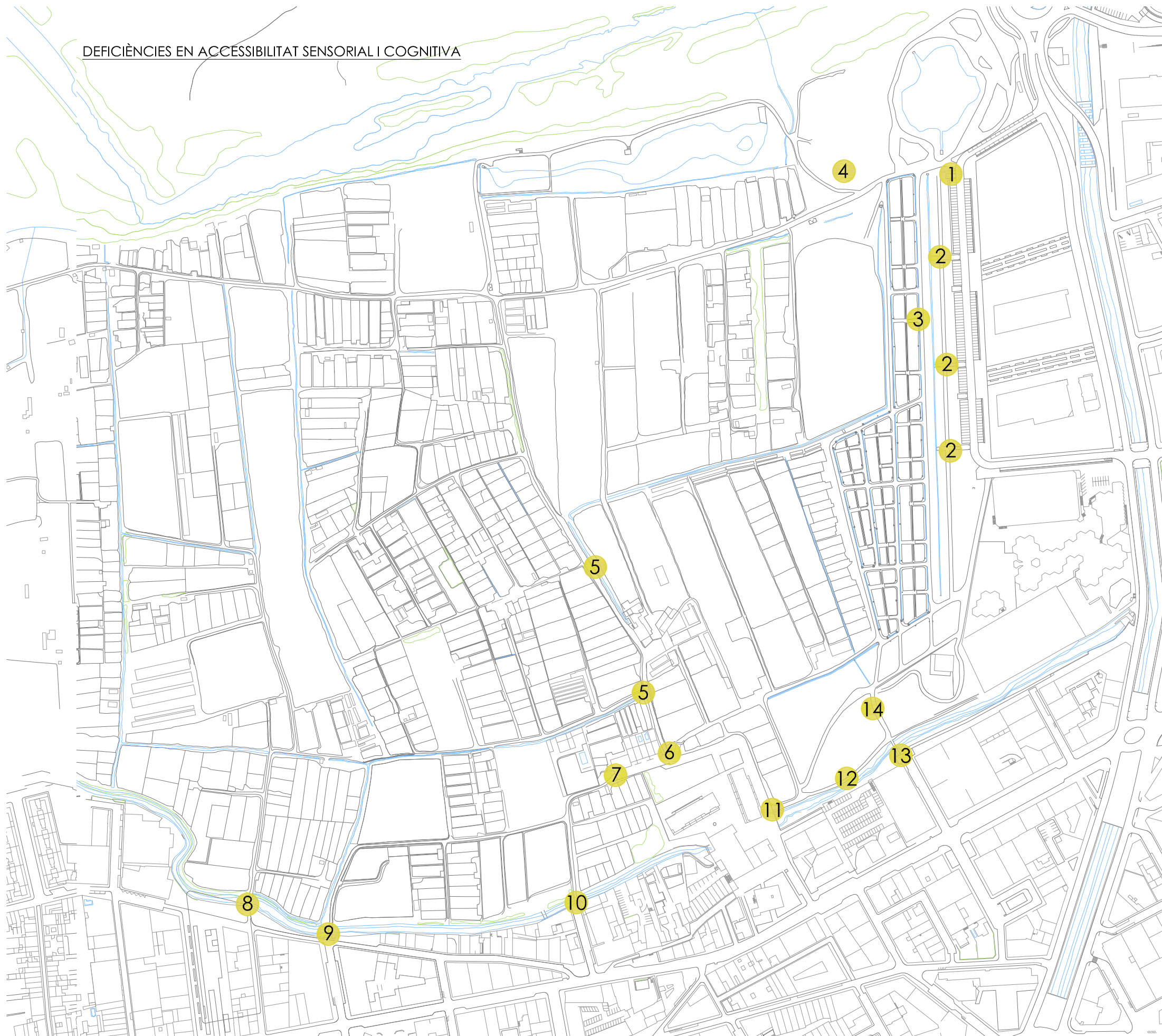

### Llistat de deficiències ubicades en el plànol

- C.1. Falta de claredat en indicacions d'accés
- C.2. Protecció de desnivell
- C.3. Protecció de desnivell
- C.4. Falta d'indicadors sensitius i d'indicacions en la zona de pícnic
- C.5. Protecció de desnivell
- C.6. Falta d'indicadors sensitius i d'indicacions en l'accés
- C.7. Falta d'indicadors sensitius i d'indicacions en l'accés
- C.8. Falta d'indicadors sensitius i d'indicacions en l'accés
- C.9. Falta d'indicadors sensitius i d'indicacions en l'accés
- C.10. Falta d'indicadors sensitius i d'indicacions en l'accés
- C.11. Falta d'indicadors sensitius i d'indicacions en l'accés
- C.12. Protecció de desnivell
- C.13. Falta d'indicadors sensitius i d'indicacions en l'accés
- C.14. Protecció de desnivell

### Llistat de deficiències no ubicades en el plànol

- C.15. Falta d'indicadors sensitius en discontinuïtat de recorregut
- C.16. Tanques i baranes existents no adaptades

### LLEGENDA

-  Deficiències sensorials-cognitives detectades

## 1.2. Detecció de deficiències d'accessibilitat sensorial i/o cognitiva i d'interpretació de l'espai d'Hortes de Santa Eugènia

### 1.2.1.2. Reportatge fotogràfic de les deficiències

Nº	Fotografia	Descripció
C.1		<p><b>Falta de claredat en indicacions d'accés</b></p> <p>Aquest accés del límit est de les hortes no disposa d'elements sensorials que indiquin el recorregut ni d'elements visuals clars que indiquin l'existència d'un accés.</p>
C.2		<p><b>Protecció de desnivell</b></p> <p>Les passarel·les de fusta ubicades al límit est de les hortes presenten un límit confús respecte a quin itinerari utilitzar en el seu entorn.</p>

C.3



### Protecció de desnivell

El rec de formigó ubicat al límit est de les hortes presenta un desnivell de poc reconeixement visual i molt proper a una via de recorregut peatonal sense cap element de protecció.

C.4



### Falta d'indicadors sensitius i d'indicacions en la zona de pícnic

L'accés i els elements interiors de la zona de pícnic del límit nord de les hortes no disposa d'elements sensorials que indiquin el recorregut ni de elements visuals clars que indiquin l'existència d'aquesta zona i les seves pràctiques d'ús.



C.5



### Protecció de desnivell

El rec de formigó presenta un desnivell de poc reconeixement visual i molt proper a una via de recorregut peatonal sense cap element de protecció.

C.6



### Falta d'indicadors sensitius i d'indicacions en l'accés

Aquest accés del límit sud de les hortes no disposa d'elements sensorials que indiquin el recorregut ni d'elements visuals clars que indiquin l'existència d'un accés.

C.7



**Falta d'indicadors sensitius i d'indicacions en l'accés**

Aquest accés del límit sud de les hortes no disposa d'elements sensorials que indiquin el recorregut ni d'elements visuals clars que indiquin l'existència d'un accés.

C.8



**Falta d'indicadors sensitius i d'indicacions en l'accés**

Aquest accés del límit sud de les hortes no disposa d'elements sensorials que indiquin el recorregut ni d'elements visuals clars que indiquin l'existència d'un accés.

C.9



**Falta d'indicadors sensitius i d'indicacions en l'accés**

Aquest accés del límit sud de les hortes no disposa d'elements sensorials que indiquin el recorregut ni d'elements visuals clars que indiquin l'existència d'un accés.

C.10



**Falta d'indicadors sensitius i d'indicacions en l'accés**

Aquest accés del límit sud de les hortes no disposa d'elements sensorials que indiquin el recorregut ni d'elements visuals clars que indiquin l'existència d'un accés.

C.11



### Falta d'indicadors sensitius i d'indicacions en l'accés

Aquest accés del límit sud de les hortes no disposa d'elements sensorials que indiquin el recorregut ni d'elements visuals clars que indiquin l'existència d'un accés.

C.12



### Protecció de desnivell

La barana de fusta separadora entre la via peatonal i la sèquia Monar no compleix amb els requeriments de protecció mínims indicats per normativa ni amb elements sensorial que delimitin clarament el recorregut.

C.13



### Falta d'indicadors sensitius i d'indicacions en l'accés

Aquest accés del límit sud de les hortes no disposa d'elements sensorials que indiquin el recorregut ni d'elements visuals clars que indiquin l'existència d'un accés.

C.14



### Protecció de desnivell

El recorregut peatonal de les hortes disposa de diferents punts amb forts desnivells que actualment no estan protegits per cap element de protecció i que són de difícil reconeixement visual.

C.15



### Falta d'indicadors sensitius en discontinuïtat de recorregut

En el recorregut de les hortes es generen discontinuïtats dels elements guia com baranes i tanques causats per accessos a hortes, cruïlles, etc. Falten elements sensorials que indiquin aquestes discontinuïtats.

C.16



### Baranes i tanques delimitadors no adaptades

Les baranes dels recorreguts de les hortes no compleixen amb els criteris d'accessibilitat per a usuaris amb mobilitat reduïda o dificultats en la visió.

## 1.2. Detecció de deficiències d'accessibilitat sensorial i/o cognitiva i d'interpretació de l'espai d'Hortes de Santa Eugènia

### 1.2.2.1. Plànol d'ubicació de les deficiències



## DEFICIÈNCIES EN SENYALITZACIÓ I INTERPRETACIÓ DE L'ESPAI

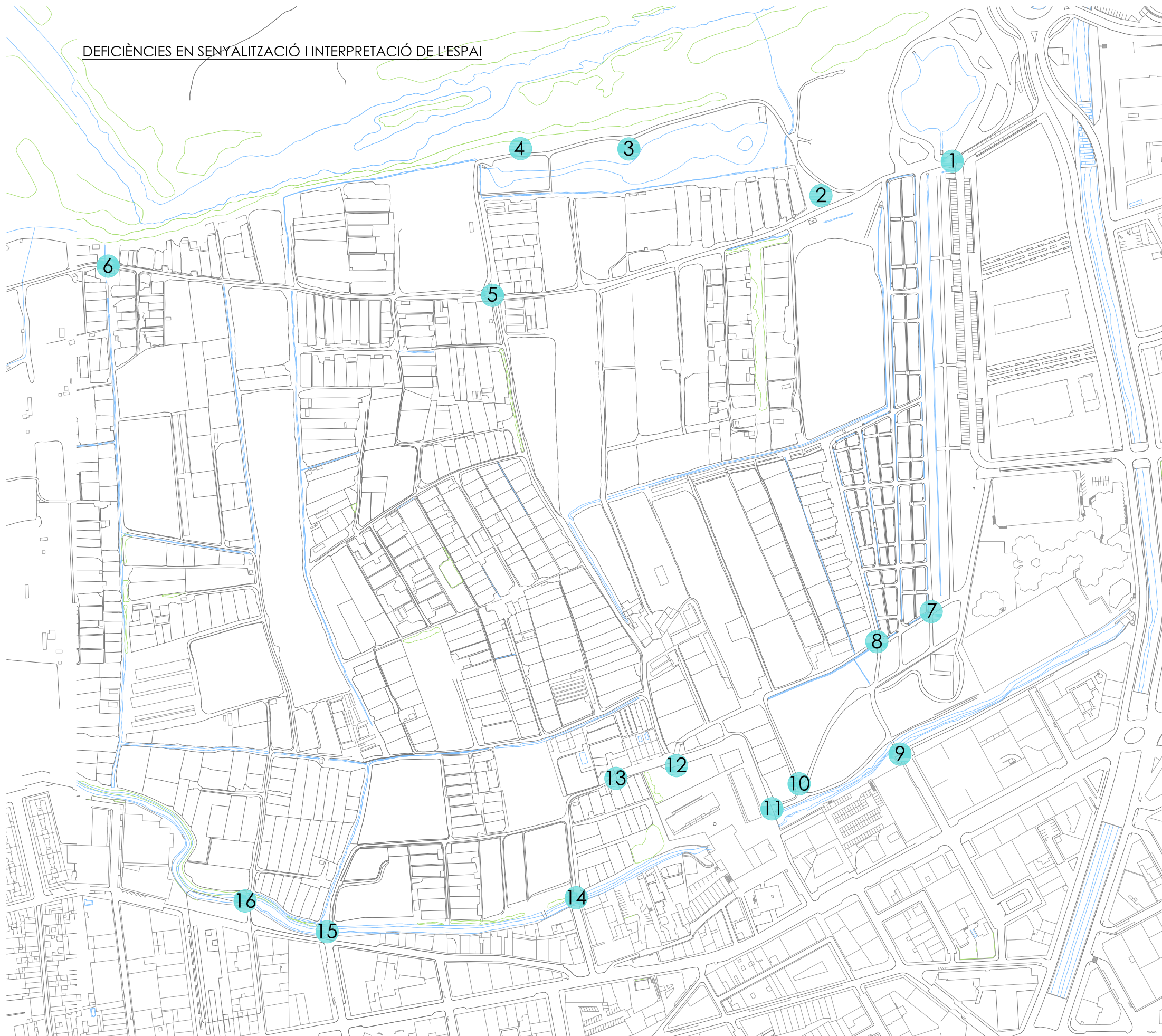

### Llistat de deficiències ubicades en el plànol

- S.1. Falta de claredat en senyalització d'accés
- S.2. Senyalitzacions poc visibles, no adaptades i poc clares
- S.3. Falta de senyalització explicativa
- S.4. Falta de senyalització explicativa
- S.5. Falta d'indicadors de recorregut
- S.6. Falta de claredat en senyalització d'accés
- S.7. Falta de claredat en senyalització d'accés
- S.8. Falta d'indicadors de recorregut
- S.9. Falta de claredat en senyalització d'accés
- S.10. Falta d'indicadors de recorregut
- S.11. Falta de claredat en senyalització d'accés
- S.12. Falta de claredat en senyalització d'accés
- S.13. Falta de claredat en senyalització d'accés
- S.14. Falta de claredat en senyalització d'accés
- S.15. Falta de claredat en senyalització d'accés
- S.16. Falta de claredat en senyalització d'accés

### LLEGENDA

-  Deficiències de senyalització detectades



## 1.2. Detecció de deficiències d'accessibilitat sensorial i/o cognitiva i d'interpretació de l'espai d'Hortes de Santa Eugènia

### 1.2.2.2. Reportatge fotogràfic de les deficiències

Nº	Fotografia	Descripció
S.1		<p><b>Falta de claredat en senyalització d'accés</b></p> <p>Aquest accés del límit est de les hortes no disposa d'elements de senyalització clars, ordenats i visibles per a tot tipus d'usuaris. La única senyalització que hi ha conté molt de text a una escala molt petita, difícil de ser interpretada a distància. No disposa de senyalització en Braille.</p>
S.2		<p><b>Senyalitzacions poc visibles, no adaptades i poc clares</b></p> <p>En la zona de pícnic de part nord est de les hortes no es disposa d'elements de senyalització clars, ordenats i visibles per a tot tipus d'usuaris. La senyalització està mal orientada respecte la via principal i el seu text a una escala molt petita, difícil de ser interpretada a distància. No disposa de senyalització en Braille.</p>

S.3



### Falta de senyalització explicativa

El mirador no disposa de cap senyal explicativa de l'entorn ni identificativa de la funció de mirador.

S.4



### Falta de senyalització explicativa

El mirador no disposa de cap senyal explicativa de l'entorn ni identificativa de la funció de mirador.

S.5



### Falta d'indicadors de recorregut

En la trobada entre la via verda i el recorregut circular dels miradors i la zona de pícnic no hi ha cap senyalització indicadora del recorregut.

S.6



### Falta de claredat en senyalització d'accés

Aquest accés del límit oest de les hortes no disposa d'elements de senyalització clars, ordenats i visibles per a tot tipus d'usuaris. La senyalització que hi ha conté molt de text a una escala molt petita, difícil de ser interpretada a distància. No disposa de senyalització en Braille.

S.7



### Falta de claredat en senyalització d'accés

Aquest accés del límit sud de les hortes no disposa d'elements de senyalització que informin d'espais, recorreguts o pràctiques de bon ús.

S.8



### Falta d'indicadors de recorregut

En diferents punts de la zona sud de les hortes es troben, en diferents cruïlles, interaccions entre vies públiques i privades. No es disposa d'una senyalització clara, visible i entenedora que diferenciï un ús públic d'un ús privat.

S.9



### Falta de claredat en senyalització d'accés

Aquest accés del límit sud de les hortes no disposa d'elements de senyalització que informin de espais, recorreguts o pràctiques de bon ús.

S.10



### Falta d'indicadors de recorregut

En diferents punts de la zona sud de les hortes es troben, en diferents cruïlles, interaccions entre vies públiques i privades. No es disposa d'una senyalització clara, visible i entenedora que diferenciï un ús públic d'un ús privat.

S.11



### Falta de claredat en senyalització d'accés

Aquest accés del límit sud de les hortes no disposa d'elements de senyalització clars, ordenats i visibles per a tot tipus d'usuaris. La senyalització que hi ha conté molt de text a una escala molt petita, difícil de ser interpretada a distància. No disposa de senyalització en Braille.

S.12



### Falta de claredat en senyalització d'accés

Aquest accés del límit sud de les hortes no disposa d'elements de senyalització clars, ordenats i visibles per a tot tipus d'usuaris. La senyalització que hi ha conté molt de text a una escala molt petita, difícil de ser interpretada a distància. No disposa de senyalització en Braille.

S.13



### Falta de claredat en senyalització d'accés

Aquest accés del límit sud de les hortes no disposa d'elements de senyalització clars, ordenats i visibles per a tot tipus d'usuaris. La senyalització que hi ha conté molt de text a una escala molt petita, difícil de ser interpretada a distància. No disposa de senyalització en Braille.

S.14



### Falta de claredat en senyalització d'accés

Aquest accés del límit sud de les hortes no disposa d'elements de senyalització clars, ordenats i visibles per a tot tipus d'usuaris. La senyalització que hi ha conté molt de text a una escala molt petita, difícil de ser interpretada a distància. No disposa de senyalització en Braille.

S.15



### Falta de claredat en senyalització d'accés

Aquest accés del límit sud de les hortes no disposa d'elements de senyalització clars, ordenats i visibles per a tot tipus d'usuaris. La senyalització que hi ha conté molt de text a una escala molt petita, difícil de ser interpretada a distància. No disposa de senyalització en Braille.

S.16



### Falta de claredat en senyalització d'accés

Aquest accés del límit sud de les hortes no disposa d'elements de senyalització que informin d'espais, recorreguts o pràctiques de bon ús.



## 2.1. Mesures de millora d'accessibilitat física i interpretativa de l'espai d'Hortes de Santa Eugènia

### 2.1.1.1. Plànol d'ubicació de les mesures de millora





Llistat de millores ubicades en el plànol

- A.1. Generació d'aparcament adaptat
- A.2. Rampa d'accés amb pendent accessible
- A.3. Rampa d'accés amb pendent accessible
- A.4. Col·locació de mobiliari adaptat a la zona de pícnic
- A.5. Rampa d'accés amb pendent accessible
- A.6. Rampa d'accés amb pendent accessible
- A.7. Col·locació de mobiliari urbà adaptat
- A.8. Desnivell accessible dins del recorregut
- A.9. Rampa d'accés amb pendent accessible
- A.10. Rampa d'accés amb pendent accessible
- A.11. Rampa d'accés amb pendent accessible
- A.12. Rampa d'accés amb pendent accessible

Llistat de millores no ubicades en el plànol

- A.13. Paviment amb discontinuïtats accessibles
- A.14. Generació d'espais de repòs amb mobiliari urba

Llegenda:

● Proposta de millora

PG\_Accessibilitat Física i Interpretativa

1 : 3500

01

Codi: A07\_C01\_SED091/22/000001  
2.1.2.1. Propostes Millora Accessibilitat Física i Interpretativa

Estudi d'Accessibilitat Universal  
Hortes de Santa Eugènia

DIN A3: Como se  
DIN A1: (Coincidia indica)/2

2023

[ PVA ]

Arquitecte: Pau Vila Camprodon  
nº col·legiat: 69411-8  
info@arquitecturapauvila.com

Finançat per  
Unió Europea  
Fons Europeu  
Next Generation



## 2.1. Mesures de millora d'accessibilitat física i interpretativa de l'espai d'Hortes de Santa Eugènia

### 2.1.1.2. Fitxes de les mesures de millora d'accessibilitat física



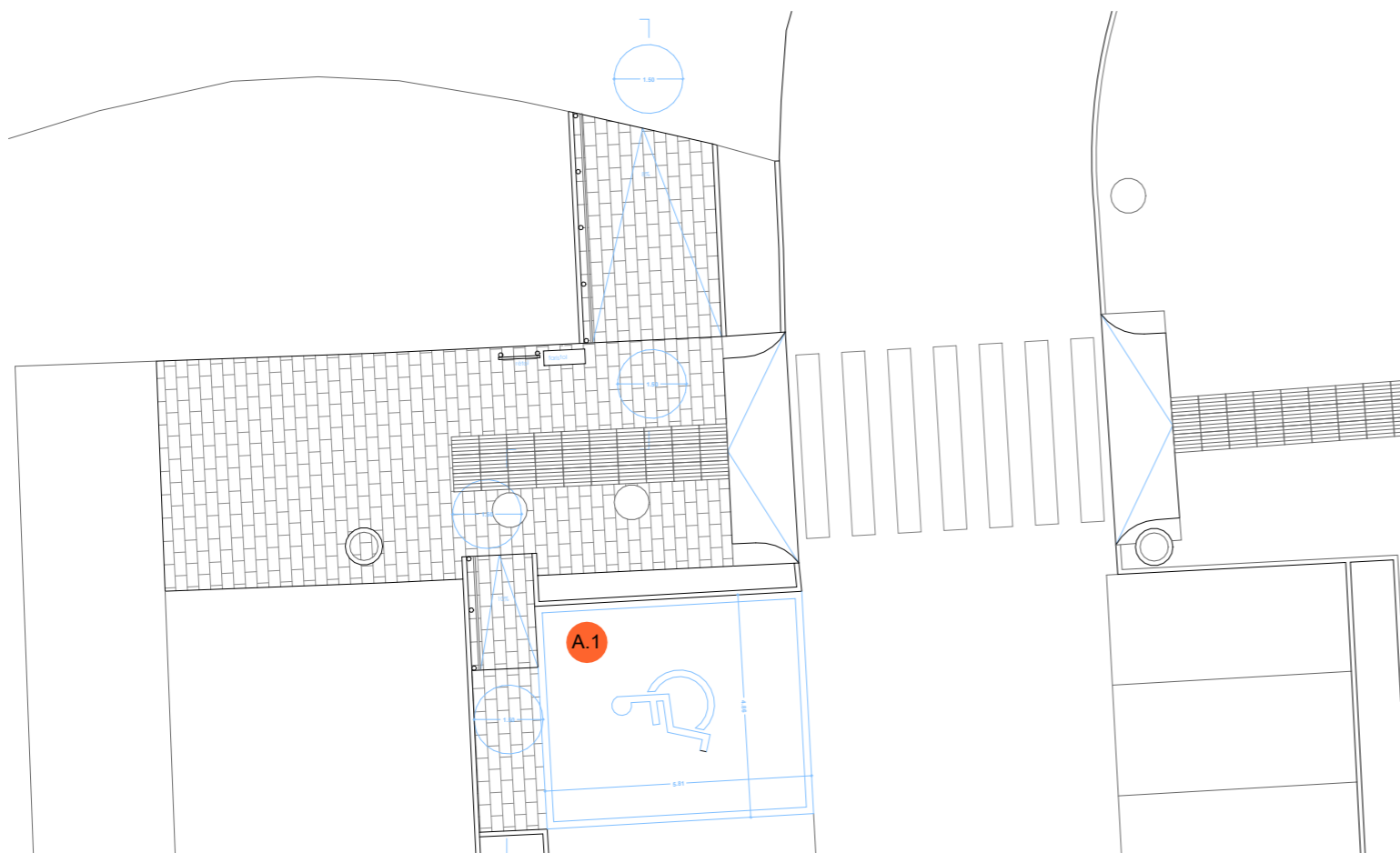

## 2.1.2.1.1 - Proposta A1 - Falta Aparcament Adaptat

1 : 150



## DEFICIÈNCIA ESMENADA:

La bossa d'aparcament propera a les hortes ubicada al carrer del Poble Sahraui no disposa de cap aparcament adaptat i connectat als accessos de les hortes mitjançant un itinerari adaptat.

## DESCRIPCIÓ PROPOSTA MILLORA:

Es proposa l'adaptació dels aparcaments existents colindants a les zones peatonal d'accés a les hortes. La intervenció passa per absorbir dos places d'aparcament existent per fer-ne una d'adaptada, amb la corresponent senyalització i pintat. La intervenció també adaptarà l'accés de l'aparcament a la zona peatonal amb l'execució d'una rampa pavimentada al 8% de pendent que permeti als usuaris disposar d'un recorregut accessible des del cotxe fins l'accés a les hortes.

## AMIDAMENTS I PRESSUPOST:

ENDERROCS I MOVIMENT DE TERRES				
F221C472	Excavació per a caixa de paviment en terreny compacte (SPT 20-50),	27,27 m <sup>3</sup>	4,44 €/m <sup>3</sup>	121,08 €
P2214-AYNM	realitzada amb pala excavadora i càrrega directa sobre camió.			
<b>TOTAL</b>				<b>121,08 €</b>
OBRA NOVA				
P930-I2FP	Base per a paviment de formigó d'ús no estructural HNE-15/B/40 de resistència a compressió 15 N/mm <sup>2</sup> , consistència tova i grandària màxima del granulat 40 mm, abocat des de camió amb estesa i piconatge manual, acabat reglejat.	46,90 m <sup>2</sup>	99,32 €/m <sup>2</sup>	4.658,11 €
P9E1-V7XG	Paviment de panot per a pas de vianants de color amb tacs de 20x20x4 cm, sobre suport de 3 cm de morter amb additiu, col·locat a truc de maceta amb morter mixt 1:2:10 i beurada de color amb ciment blanc de ram de paleta.	46,90 m <sup>2</sup>	53,40 €/m <sup>2</sup>	2.504,46 €
P9E1-V7XG-MOD	Paviment tàctil per a donar informació sensorial a persones cegues o amb importats deficiències visuals o cognitives, format per peces "Tactile Crossing" de la casa "Breinco" o equivalent, de color amb bandes longitudinals elevades de 60x40x5 cm, sobre suport de 3 cm de morter amb additiu, col·locat a truc de maceta amb morter mixt 1:2:10 i beurada de color amb ciment blanc de ram de paleta.	7,20 m <sup>2</sup>	73,20 €/m <sup>2</sup>	527,04 €
FR9AUM13	Tanca de troncs fusta de pi tornejada i tractada amb autoclau (grau de protecció IV), d'1,2 m d'alçada sobre el terreny, feta amb muntants de 10 cm de diàmetre cada 2 m, ancorats a daus de formigó de 20x20x40 cm, i un passamà superior, mitja i inferior de 8 cm de diàmetre, units amb peces especials d'acer galvanitzat, amb passamà de tub rodó de D 30 a 50 mm col·locat amb suports de perfil d'acer de D 15 mm cada 2 m, ancorat a la tanca de fusta amb peces especials d'acer galvanitzat amb acabat pintat amb 2 capes d'emprimació antioxidant i 2 capes d'esmail sintètic.	7,55 m	29,15 €/m	220,08 €
PR92-HBCS-MOD				
P963-ORV6	Vorada de formigó, doble capa, amb secció normalitzada per a vianants A3 20x8 cm, segons UNE 127340, de classe climàtica B, classe resistent a l'abradió H i classe resistent a flexió S (R-3,5 MPa) segons UNE-EN 1340, col·locada sobre base de formigó d'ús no estructural HNE-20 i de 10 a 20 cm d'alçada, i rejuntada amb morter.	11,89 m	55,88 €/m	664,41 €
PAHS-PA-001	Cartellera de 900 x 900 mm amb doble suport de fusta i gràfica a una cara amb suport de troncs de fusta de pi tornejada i tractada amb autoclau (grau de protecció IV) d'2 m d'alçada sobre el terreny, feta amb muntants de 10 cm de diàmetre, ancorats a daus de formigó de 20x20x40 cm, estructura amb xapa d'acer galvanitzada i pintada fixada amb peces especials d'acer galvanitzat.	1,00 ut	251,70 €/ut	251,70 €
PAHS-PA-002	Faristol amb grafisme en relleu per a sistema Braille de 900x450 mm amb caixa interior i exterior amb suport de troncs de fusta de pi tornejada i tractada amb autoclau (grau de protecció IV) de 80 cm d'alçada sobre el terreny, feta amb muntants de 10 cm de diàmetre, ancorats a daus de formigó de 20x20x40 cm, estructura amb xapa d'acer galvanitzada i pintada fixada amb peces especials d'acer galvanitzat.	1,00 ut	315,35 €/ut	315,35 €
<b>TOTAL</b>				<b>9.141,15 €</b>
<b>TOTAL INTERVENCIÓ</b>				<b>9.262,23 €</b>

DOCUMENTACIÓ GRÀFICA:

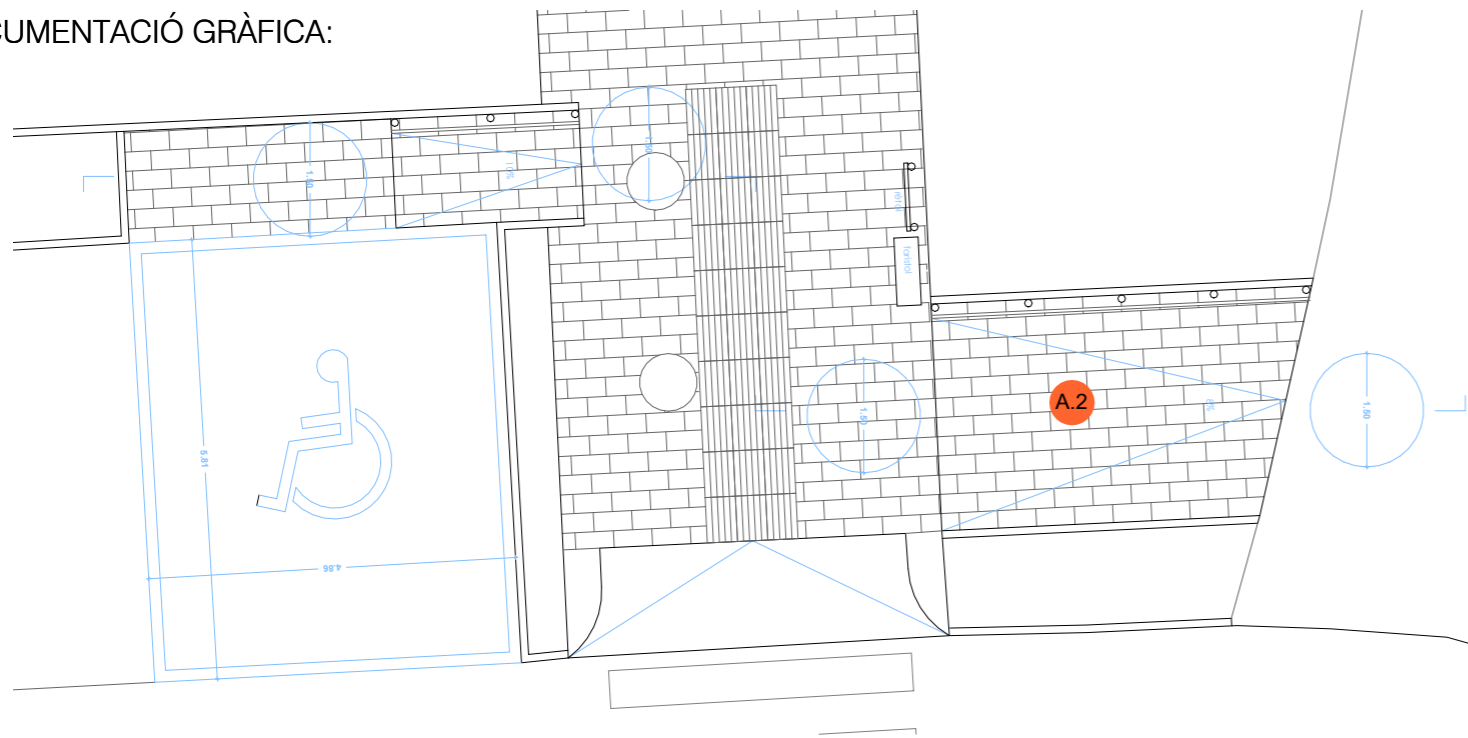

2.1.2.1.2 - Proposta A2 - Rampa d'Accés amb Pendent Accessible

1 : 100



2.1.2.1.2 - Proposta A2 - Secció Rampa d'Accés amb Pendent Accessible

1 : 100



DEFICIÈNCIA ESMENADA:

L'espai peatonal públic colindant a les hortes en el seu límit est (carrer del Poble Sahraui) connecta amb l'accés a les mateixes mitjançant una rampa de terra amb pendent superior al màxim indicat per itineraris adaptats.

DESCRIPCIÓ PROPOSTA MILLORA:

Es proposa l'execució d'un itinerari adaptat des de l'espai peatonal pavimentat de la vorera del carrer del poble Sahraui fins la via verda de paviment de sauló d'accés a les Hortes de Santa Eugènia. Aquest itinerari adaptat consta d'una rampa pavimentada al 8% amb una barana amb passamà d'acompanyament en tot el seu recorregut.

AMIDAMENTS I PRESSUPOST:

ENDERROCS I MOVIMENT DE TERRES			
F221C472	Excavació per a caixa de paviment en terreny compacte (SPT 20-50),	27,27 m <sup>3</sup>	4,44 €/m <sup>3</sup> 121,08 €
P2214-AYNM	realitzada amb pala excavadora i càrrega directa sobre camió.		
<b>TOTAL</b>			<b>121,08 €</b>
OBRA NOVA			
P930-I2FP	Base per a paviment de formigó d'ús no estructural HNE-15/B/40 de resistència a compressió 15 N/mm <sup>2</sup> , consistència tova i grandària màxima del granulat 40 mm, abocat des de camió amb estesa i piconatge manual, acabat reglejat.	46,90 m <sup>2</sup>	99,32 €/m <sup>2</sup> 4.658,11 €
P9E1-V7XG	Paviment de panot per a pas de vianants de color amb tacs de 20x20x4 cm, sobre suport de 3 cm de morter amb additiu, col·locat a truc de maceta amb morter mixt 1:2:10 i beurada de color amb ciment blanc de ram de paleta.	46,90 m <sup>2</sup>	53,40 €/m <sup>2</sup> 2.504,46 €
P9E1-V7XG-MOD	Paviment tàctil per a donar informació sensorial a persones cegues o amb importats deficiències visuals o cognitives, format per peces "Tactile Crossing" de la casa "Breinco" o equivalent, de color amb bandes longitudinals elevades de 60x40x5 cm, sobre suport de 3 cm de morter amb additiu, col·locat a truc de maceta amb morter mixt 1:2:10 i beurada de color amb ciment blanc de ram de paleta.	7,20 m <sup>2</sup>	73,20 €/m <sup>2</sup> 527,04 €
FR9AUM13	Tanca de troncs fusta de pi tornejada i tractada amb autoclau (grau de protecció IV), d'1,2 m d'alçada sobre el terreny, feta amb muntants de 10 cm de diàmetre cada 2 m, ancorats a daus de formigó de 20x20x40 cm, i un passamà superior, mitja i inferior de 8 cm de diàmetre, units amb peces especials d'acer galvanitzat, amb passamà de tub rodó de D 30 a 50 mm col·locat amb suports de perfil d'acer de D 15 mm cada 2 m, ancorat a la tanca de fusta amb peces especials d'acer galvanitzat amb acabat pintat amb 2 capes d'emprimació antioxidant i 2 capes d'esmail sintètic.	7,55 m	29,15 €/m 220,08 €
PR92-HBCS-MOD			
P963-ORV6	Vorada de formigó, doble capa, amb secció normalitzada per a vianants A3 20x8 cm, segons UNE 127340, de classe climàtica B, classe resistent a l'abradió H i classe resistent a flexió S (R-3,5 MPa) segons UNE-EN 1340, col·locada sobre base de formigó d'ús no estructural HNE-20 i de 10 a 20 cm d'alçada, i rejuntada amb morter.	11,89 m	55,88 €/m 664,41 €
PAHS-PA-001	Cartellera de 900 x 900 mm amb doble suport de fusta i gràfica a una cara amb suport de troncs de fusta de pi tornejada i tractada amb autoclau (grau de protecció IV) d'2 m d'alçada sobre el terreny, feta amb muntants de 10 cm de diàmetre, ancorats a daus de formigó de 20x20x40 cm, estructura amb xapa d'acer galvanitzada i pintada fixada amb peces especials d'acer galvanitzat.	1,00 ut	251,70 €/ut 251,70 €
PAHS-PA-002	Faristol amb grafisme en relleu per a sistema Braille de 900x450 mm amb caixa interior i exterior amb suport de troncs de fusta de pi tornejada i tractada amb autoclau (grau de protecció IV) de 80 cm d'alçada sobre el terreny, feta amb muntants de 10 cm de diàmetre, ancorats a daus de formigó de 20x20x40 cm, estructura amb xapa d'acer galvanitzada i pintada fixada amb peces especials d'acer galvanitzat.	1,00 ut	315,35 €/ut 315,35 €
<b>TOTAL</b>			<b>9.141,15 €</b>
<b>TOTAL INTERVENCIÓ</b>			<b>9.262,23 €</b>

DOCUMENTACIÓ GRÀFICA:

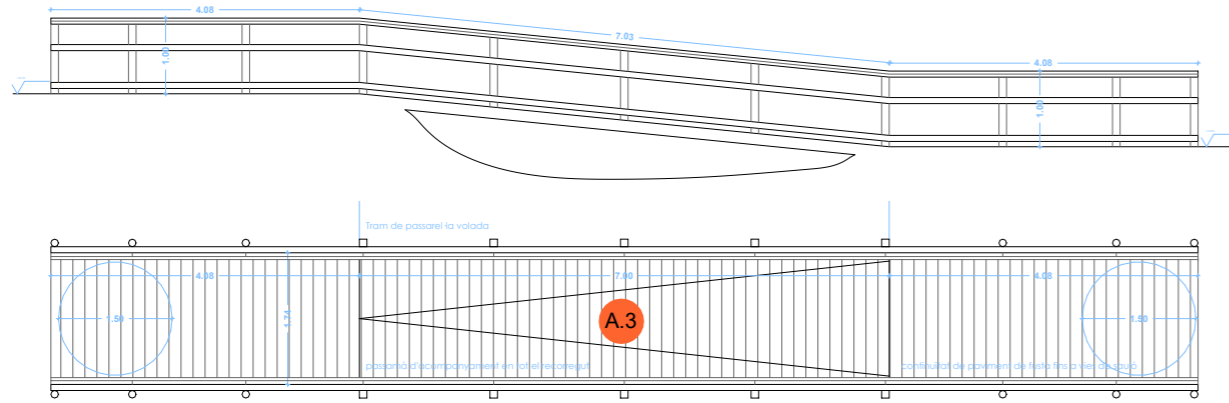

2.1.2.1.3 - Proposta A3 - Rampa d'Accés amb Pendent Accessible

1 : 100

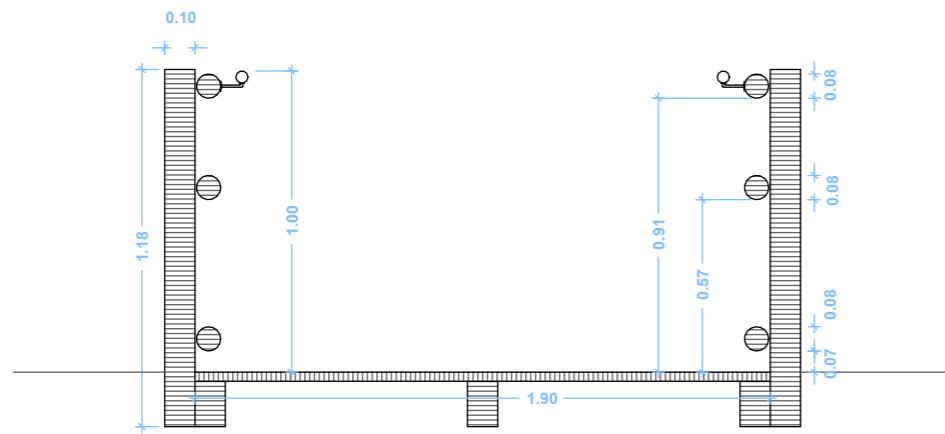

2.1.2.1.3 - Proposta A3 - Rampa d'Accés amb Pendent Accessible - Seccio

1 : 25



DEFICIÈNCIA ESMENADA:

Les passarel·les de fusta ubicades al límit est de les hortes tenen una pendent superior al màxim indicat per a itinerari accessible. Tampoc disposen d'elements de passamà i presenten discontinuïtats entre la tarima de fusta i el paviment de sauló i/o vegetal.

DESCRIPCIÓ PROPOSTA MILLORA:

Es proposa la substitució de les passarel·les existents per una nova passarel·la que allarga el paviment de tarima de fusta fins a la trobada amb les vies peatonal de sauló. S'adapta la nova passarel·la a una pendent del 10% per a generar un recorregut accessible a través de la mateixa i es substitueix la barana de fusta existent per una nova amb passamà que acompanya tot el recorregut de la rampa.

AMIDAMENTS I PRESSUPOST:

ENDERROCS I MOVIMENT DE TERRES			
K2194B21 P2143-4RR4	Arrencada de paviment laminar de fusta, amb mitjans manuals i càrrega manual de runa sobre camió o contenidor.	13,30 m <sup>2</sup>	5,88 €/m <sup>2</sup> 78,20 €
P214E-M990- MOD	Desmuntatge de tanca de tronc fusta de pi tornejada i tractada amb autoclau (grau de protecció IV), d'1,2 m d'alçada sobre estructura de fusta, feta amb muntants de 10 cm de diàmetre cada 2 m i un passamà superior, mitja i inferior de 8 cm de diàmetre, units amb peces especials d'acer galvanitzat, amb mitjans manuals i mecànics i càrrega de runa sobre camió o contenidor.	14,06 m <sup>2</sup>	16,58 €/m 233,11 €
K2153EE1 P214Q-4RPL	Arrencada de llata de fusta estructural de passarel·la volada de fusta amb mitjans manuals i càrrega manual de runa sobre camió o contenidor.	13,30 m <sup>2</sup>	3,01 €/m <sup>2</sup> 40,03 €
F221C472 P2214-AYNM	Excavació per a caixa de paviment en terreny compacte (SPT 20-50), realitzada amb pala excavadora i càrrega directa sobre camió.	5,14 m <sup>3</sup>	4,44 €/m <sup>3</sup> 22,82 €
<b>TOTAL</b>			<b>374,17 €</b>
OBRA NOVA			
P930-I2FP	Base per a paviment de formigó d'ús no estructural HNE-15/B/40 de resistència a compressió 15 N/mm <sup>2</sup> , consistència tova i grandària màxima del granulat 40 mm, abocat des de camió amb estesa i piconatge manual, acabat reglejat.	17,14 m <sup>2</sup>	99,32 €/m <sup>2</sup> 1.702,34 €
P43N2-W180- MOD	Sostre pla d'entramat lleuger de fusta, format per bigues cada 50 cm, jous i testeres de fusta de pi flandes ribotat, de 80x220 mm de secció, de classe resistent C24; amb tractament insecticida-fungicida amb un nivell de penetració NP 2 segons UNE-EN 351-1; amb tractament autoclau (grau de protecció IV); tallat a mida d'elements a taller i muntat a l'obra amb fixacions mecàniques; inclou els rigiditzadors de traves i/o unions.	28,80 m <sup>2</sup>	90,19 €/m <sup>2</sup> 2.597,47 €
K9QAU010 P9Q1-H9DC	Entarimat de post de fusta de pi flandes tractat amb de sals de coure en autoclau, de 30 mm de gruix i <= 120 mm d'amplària, col·locat a una distància de 10 mm sobre perfils i fixats amb cargol autoroscant d'acer inoxidable.	28,80 m <sup>2</sup>	61,30 €/m <sup>2</sup> 1.765,44 €
FR9AUM13 PR92-HBCS- MOD	Tanca de tronc fusta de pi tornejada i tractada amb autoclau (grau de protecció IV), d'1,2 m d'alçada sobre el terreny, feta amb muntants de 10 cm de diàmetre cada 2 m, ancorats a daus de formigó de 20x20x40 cm o a estructura de fusta amb rigiditzadors de traves i/o unions d'acer galvanitzat, i un passamà superior, mitja i inferior de 8 cm de diàmetre, units amb peces especials d'acer galvanitzat, amb passamà de tub rodó de D 30 a 50 mm col·locat amb suports de perfil d'acer de D 15 mm cada 2 m, ancorat a la tanca de fusta amb peces especials d'acer galvanitzat amb acabat pintat amb 2 capes d'emprimació antioxidant i 2 capes d'esmalet sintètic.	30,32 m	29,15 €/m 883,83 €
<b>TOTAL</b>			<b>6.949,08 €</b>
<b>TOTAL INTERVENCIÓ</b>			<b>7.323,26 €</b>

## DOCUMENTACIÓ GRÀFICA:

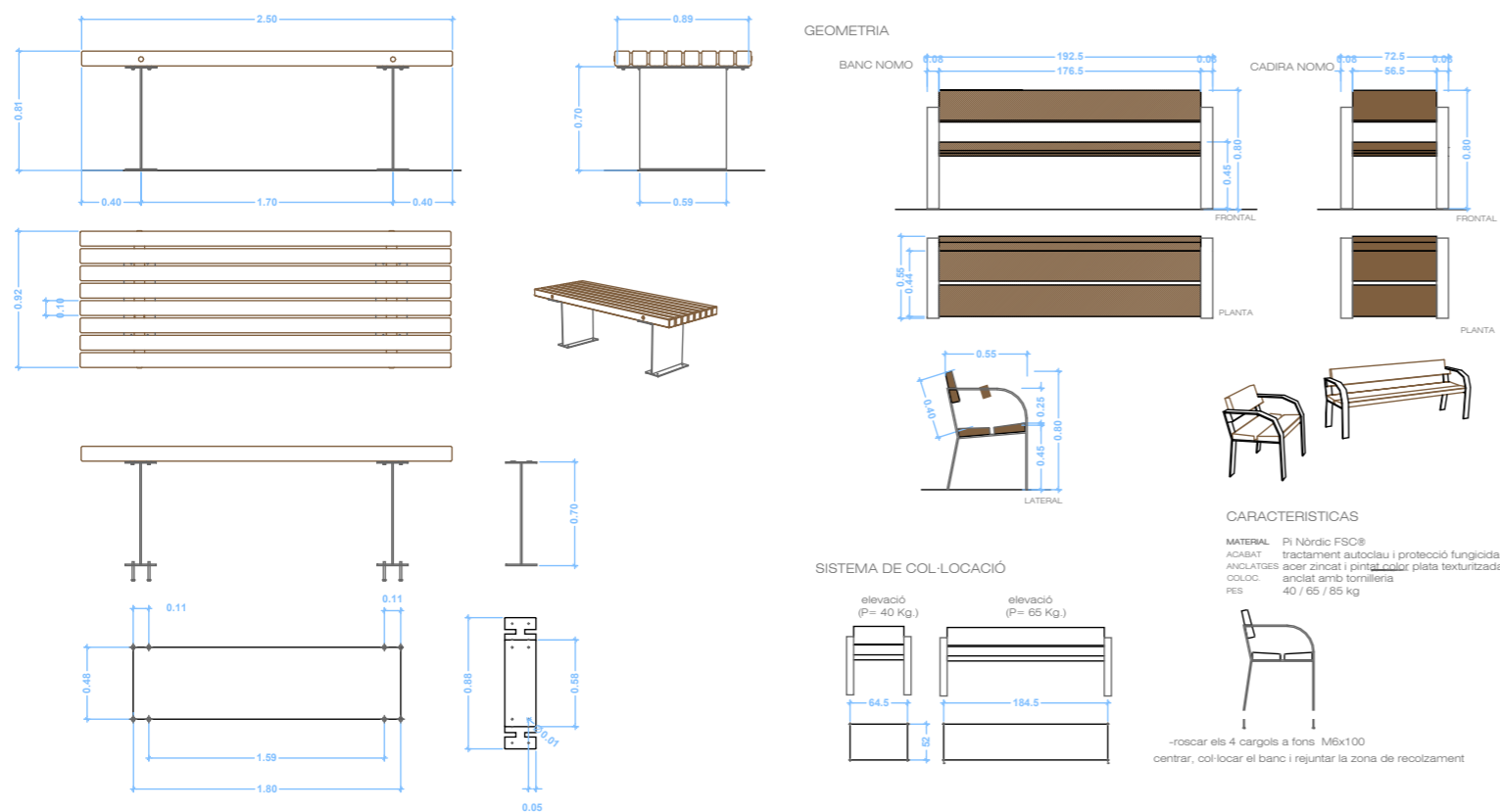

### 2.1.2.1.4 - Proposta A4 - Millora Mobiliari Urbà

1 : 50



## DEFICIÈNCIA ESMENADA:

La zona de pícnic ubicada al límit nord-est de les hortes no disposa de cap element de mobiliari urbà adaptat per a usuaris en cadira de rodes o amb mobilitat reduïda.

## DESCRIPCIÓ PROPOSTA MILLORA:

Es proposa la col·locació de mobiliari que permeti el seu ús a persones amb mobilitat reduïda. Aquesta instal·lació es planteja propera a la via de sauló que travessa l'àrea de pícnic i es proposa la neteja de vegetació a l'entorn d'aquest nou mobiliari instal·lat. El mobiliari seleccionat es planteja amb criteris d'accessibilitat tant en les dimensions de la taula com en els bancs, els quals s'escullen amb agafadors per facilitar el seu ús.

## AMIDAMENTS I PRESSUPOST:

Codi	Descripció	Amidament	Preu Unitari	Cost
<b>ENDERROCS I MOVIMENT DE TERRES</b>				
F22113L2	Neteja i esbrossada del terreny realitzada amb pala carregadora i	14,00 m <sup>2</sup>	0,57 €/m <sup>2</sup>	7,98 €
P22D1-DGOU	càrrega mecànica sobre camió			
F221C472	Excavació per a caixa de paviment en terreny compacte (SPT 20-50),	2,20 m <sup>2</sup>	4,44 €/m <sup>2</sup>	9,77 €
P2214-AYNM	realitzada amb pala excavadora i càrrega directa sobre camió.			
<b>TOTAL</b>				<b>17,75 €</b>
<b>OBRA NOVA</b>				
P930-I2FP	Base per a paviment de formigó d'ús no estructural HNE-15/B/40 de resistència a compressió 15 N/mm <sup>2</sup> , consistència tova i grandària màxima del granulat 40 mm, abocat des de camió amb estesa i piconatge manual, acabat reglejat.	2,20 m <sup>2</sup>	99,32 €/m <sup>2</sup>	218,50 €
P9E1-V7XG-MOD	Paviment tàctil per a donar informació sensorial a persones ceges o amb importats deficiències visuals o cognitives, format per peces "Tactile Crossing" de la casa "Breinco" o equivalent, de color amb bandes longitudinals elevades de 60x40x5 cm, sobre suport de 3 cm de morter amb additiu, col·locat a truc de maceta amb morter mixt 1:2:10 i beurada de color amb ciment blanc de ram de paleta.	2,20 m <sup>2</sup>	73,20 €/m <sup>2</sup>	161,04 €
PAHS-PA-003	Taula senzilla de fusta de pi nòrdic, certificada FSC i protecció amb autoclau / FSC, model TRAMET de la casa "Escofet" o equivalent, de 250 cm de llargària x 92 cm d'amplada x 80 cm d'alçada, amb 8 llistons, cargols, passadors i estructura metàl·lica d'acer zincat i color negre forja, col·locat amb tacs d'expansió.	1,00 ut	4700,17 €/ut	4.700,17 €
FQ115HB3	Banc senzill de fusta de pi nòrdic, certificada FSC i protecció amb autoclau / FSC, model NOMO de la casa "Escofet" o equivalent, de 190 cm de llargària x 55 cm d'amplada x 80 cm d'alçada, amb 4 llistons, amb respall de fusta, cargols i passadors d'acer zincat i color plata, col·locat amb fixacions mecàniques.	2,00 ut	697,01 €/ut	1.394,02 €
PQ12-403Y-MOD				
<b>TOTAL</b>				<b>6.473,73 €</b>
<b>TOTAL INTERVENCIÓ</b>				<b>6.491,48 €</b>

## DOCUMENTACIÓ GRÀFICA:

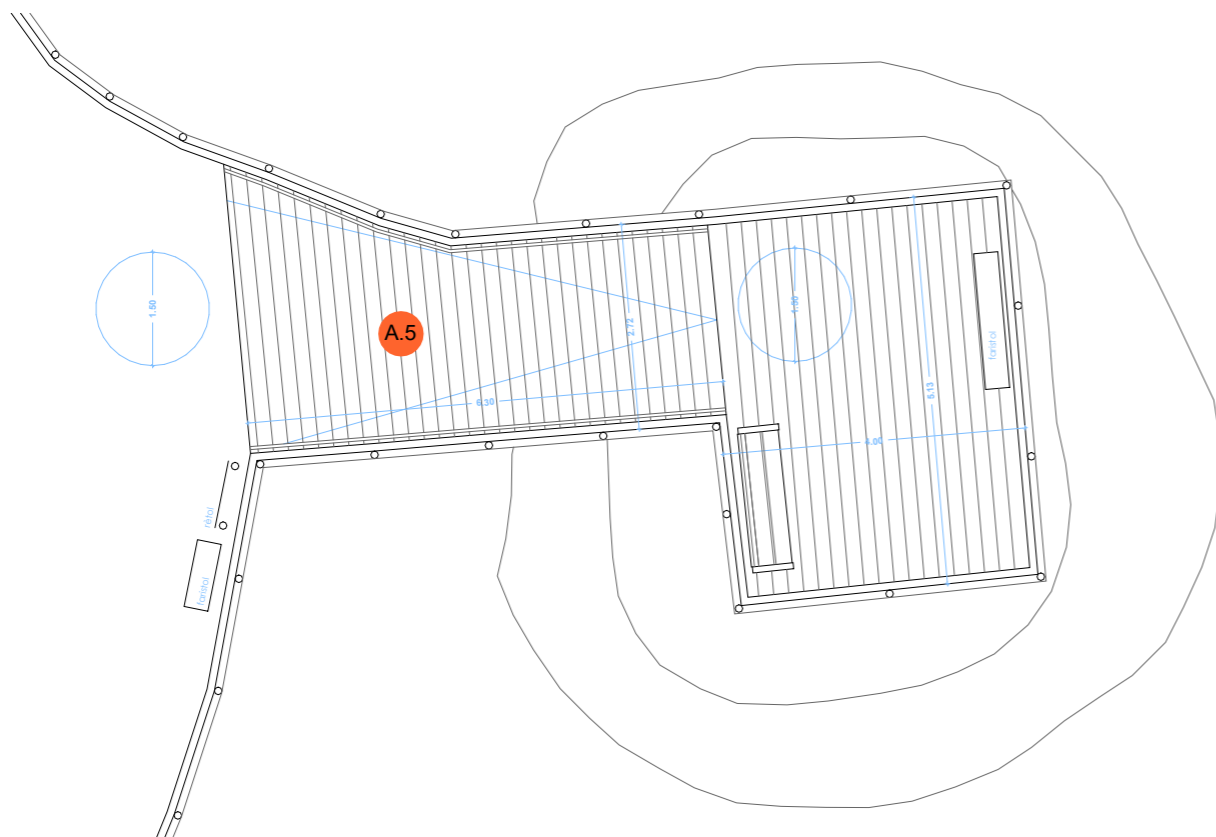

### 2.1.2.1.5 - Proposta A5 - Rampa d'Accés amb Pendent Accessible

1 : 100



## DEFICIÈNCIA ESMENADA:

La rampa d'accés al mirador de la bassa ubicada al límit nord de les hortes té una pendent superior al màxim indicat per a itinerari accessible. Tampoc disposa d'elements de passamà i presenta discontinuïtats en el paviment.

## DESCRIPCIÓ PROPOSTA MILLORA:

Es proposa la col·locació de paviment de tarima de fusta fins a la trobada amb la via peatonal de sauló. S'adapta el nou accés del mirador a una pendent del 10% per a generar un recorregut accessible a través del mateix i es substitueix la barana de fusta existent per una nova amb passamà que acompanya tot el recorregut de la rampa. Es proposa la pavimentació amb tarima de fusta de la totalitat del mirador per a fer-lo completament accessible.

## AMIDAMENTS I PRESSUPOST:

Codi	Descripció	Amidament	Preu Unitari	Cost
<b>ENDERROCS I MOVIMENT DE TERRES</b>				
P214E-M990-MOD	Desmuntatge de tanca de troncs fusta de pi tornejada i tractada amb autoclau (grau de protecció IV), d'1,2 m d'alçada sobre estructura de fusta, feta amb muntants de 10 cm de diàmetre cada 2 m i un passamà superior, mitja i inferior de 8 cm de diàmetre, units amb peces especials d'acer galvanitzat, amb mitjans manuals i mecànics i càrrega de runa sobre camió o contenidor.	27,85 m	16,58 €/m	461,75 €
<b>TOTAL</b>				<b>461,75 €</b>
<b>OBRA NOVA</b>				
K9QAU010 P9Q1-H9DC	Entarimat de post de fusta de pi flandes tractat amb de sals de coure en autoclau, de 30 mm de gruix i <= 120 mm d'amplària, col·locat a una distància de 10 mm sobre perfils i fixats amb cargol autoroscant d'acer inoxidable.	39,27 m²	61,30 €/m²	2.407,25 €
FR9AUM13 PR92-HBCS-MOD	Tanca de troncs fusta de pi tornejada i tractada amb autoclau (grau de protecció IV), d'1,2 m d'alçada sobre el terreny, feta amb muntants de 10 cm de diàmetre cada 2 m, ancorats a daus de formigó de 20x20x40 cm, i un passamà superior, mitja i inferior de 8 cm de diàmetre, units amb peces especials d'acer galvanitzat, amb passamà de tub rodó de D 30 a 50 mm col·locat amb suports de perfil d'acer de D 15 mm cada 2 m, ancorat a la tanca de fusta amb peces especials d'acer galvanitzat amb acabat pintat amb 2 capes d'emprimació antioxidant i 2 capes d'esmalt sintètic.	27,85 m	29,15 €/m	811,83 €
FQ115HB3 PQ12-403Y-MOD	Banc senzill de fusta de pi nòrdic, certificada FSC i protecció amb autoclau / FSC, model NOMO de la casa "Escofet" o equivalent, de 190 cm de llargària x 55 cm d'amplada x 80 cm d'alçada, amb 4 llistons, amb respall de fusta, cargols i passadors d'acer zincat i color plata, col·locat amb fixacions mecàniques.	1,00 ut	697,01 €/ut	697,01 €
PAHS-PA-001	Cartellera de 900 x 900 mm amb doble suport de fusta i gràfica a una cara amb suport de troncs de fusta de pi tornejada i tractada amb autoclau (grau de protecció IV) d'2 m d'alçada sobre el terreny, feta amb muntants de 10 cm de diàmetre, ancorats a daus de formigó de 20x20x40 cm, estructura amb xapa d'acer galvanitzada i pintada fixada amb peces especials d'acer galvanitzat.	1,00 ut	251,70 €/ut	251,70 €
PAHS-PA-002	Faristol amb grafisme en relleu per a sistema Braille de 900x450 mm amb caixa interior i exterior amb suport de troncs de fusta de pi tornejada i tractada amb autoclau (grau de protecció IV) de 80 cm d'alçada sobre el terreny, feta amb muntants de 10 cm de diàmetre, ancorats a daus de formigó de 20x20x40 cm, estructura amb xapa d'acer galvanitzada i pintada fixada amb peces especials d'acer galvanitzat.	1,00 ut	315,35 €/ut	315,35 €
<b>TOTAL</b>				<b>4.483,14 €</b>
<b>TOTAL INTERVENCIÓ</b>				<b>4.944,89 €</b>



DOCUMENTACIÓ GRÀFICA:

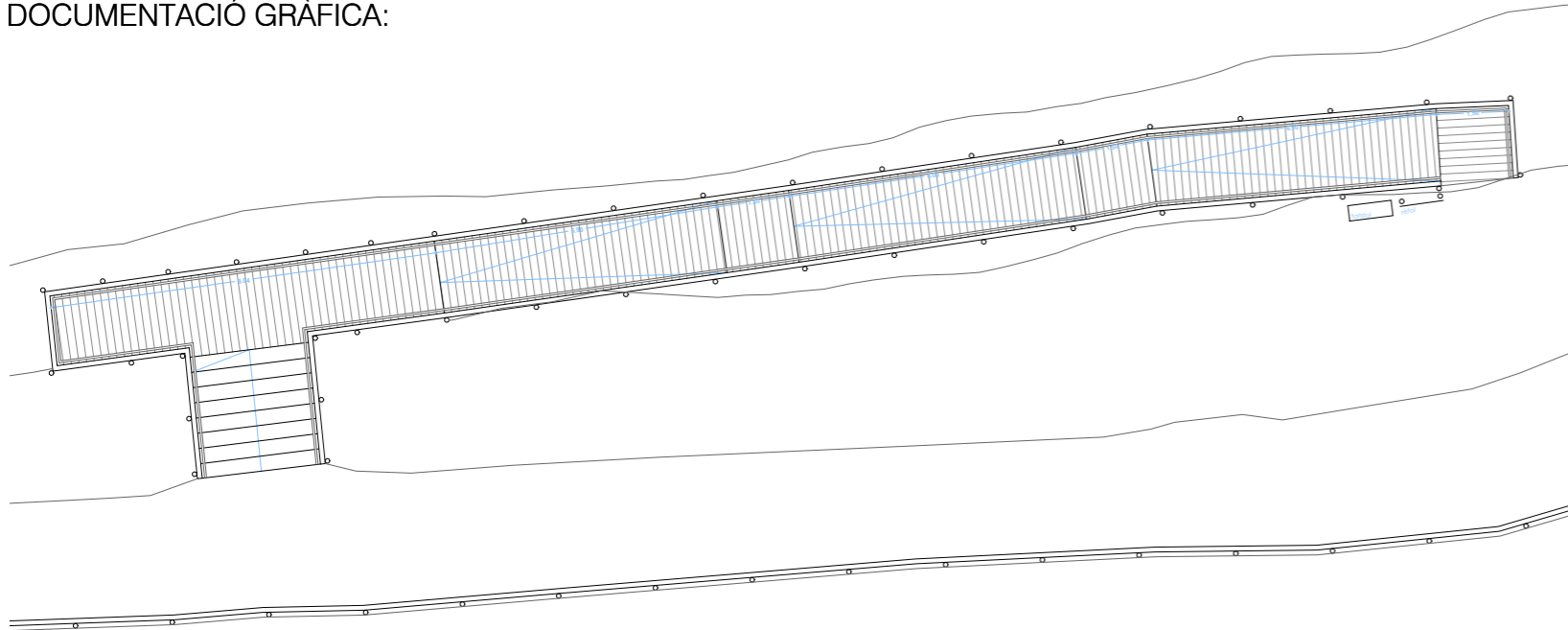

2.1.2.1.6 - Proposta A6 - Planta Rampa d'Accés amb Pendent Accessible

1 : 150

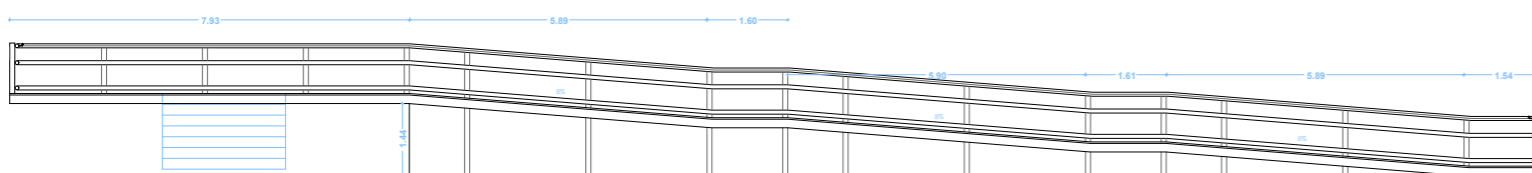

2.1.2.1.6 - Proposta A6 - Sec. Rampa d'Accés amb Pendent Accessible

1 : 150



DEFICIÈNCIA ESMENADA:

El mirador del riu Ter ubicat al límit nord de les hortes no disposa d'un accés adaptat per a persones amb mobilitat reduïda o usuàries en cadira de rodes.

DESCRIPCIÓ PROPOSTA MILLORA:

Es proposa la col·locació d'una nova passarel·la que amb un paviment de tarima de fusta connecta el mirador amb la via peatonal de sauló. S'adapta la nova passarel·la amb tres rampes del 10% amb els seus corresponents replans entremetjats per a generar un recorregut accessible. Es col·loca una barana de fusta amb passamà que acompanya tot el recorregut de la rampa. Es proposa la pavimentació amb tarima de fusta de la totalitat del mirador per a fer-lo completament accessible.

AMIDAMENTS I PRESSUPOST:

Codi	Descripció	Amidament	Preu Unitari	Cost
<b>ENDERROCS I MOVIMENT DE TERRES</b>				
P214E-M990-MOD	Desmuntatge de tanca de troncs fusta de pi tornejada i tractada amb autoclau (grau de protecció IV), d'1,2 m d'alçada sobre estructura de fusta, feta amb muntants de 10 cm de diàmetre cada 2 m i un passamà superior, mitja i inferior de 8 cm de diàmetre, units amb peces especials d'acer galvanitzat, amb mitjans manuals i mecànics i càrrega de runa sobre camió o contenidor.	21,85 m	16,58 €/m	362,27 €
<b>TOTAL</b>				<b>362,27 €</b>
<b>OBRA NOVA</b>				
P43N2-W180-MOD	Sostre pla d'entramat lleuger de fusta, format per bigues cada 50 cm, jous i testeres de fusta de pi flandes ribotat, de 80x220 mm de secció, de classe resistent C24; amb tractament insecticida-fungicida amb un nivell de penetració NP 2 segons UNE-EN 351-1; amb tractament autoclau (grau de protecció IV); tallat a mida d'elements a taller i muntat a l'obra amb fixacions mecàniques; inclou els rigiditzadors de traves i/o unions.	38,44 m <sup>2</sup>	90,19 €/m <sup>2</sup>	3.466,90 €
FR9AUM13-PR92-HBCS-MOD	Tanca de troncs fusta de pi tornejada i tractada amb autoclau (grau de protecció IV), d'1,2 m d'alçada sobre el terreny, feta amb muntants de 10 cm de diàmetre cada 2 m, ancorats a daus de formigó de 20x20x40 cm o a estructura de fusta amb rigiditzadors de traves i/o unions d'acer galvanitzat, i un passamà superior, mitja i inferior de 8 cm de diàmetre, units amb peces especials d'acer galvanitzat, amb passamà de tub rodó de D 30 a 50 mm col·locat amb suports de perfil d'acer de D 15 mm cada 2 m, ancorat a la tanca de fusta amb peces especials d'acer galvanitzat amb acabat pintat amb 2 capes d'emprimació antioxidant i 2 capes d'esmalt sintètic.	124,70 m	29,15 €/m <sup>2</sup>	3.635,01 €
K9QAU010-P9Q1-H9DC	Entarimat de post de fusta de pi flandes tractat amb de sals de coure en autoclau, de 30 mm de gruix i <= 120 mm d'amplària, col·locat a una distància de 10 mm sobre perfils i fixats amb cargol autoroscant d'acer inoxidable.	52,01 m <sup>2</sup>	61,30 €/m <sup>2</sup>	3.188,21 €
PAHS-PA-001	Cartellera de 900 x 900 mm amb doble suport de fusta i gràfica a una cara amb suport de troncs de fusta de pi tornejada i tractada amb autoclau (grau de protecció IV) d'2 m d'alçada sobre el terreny, feta amb muntants de 10 cm de diàmetre, ancorats a daus de formigó de 20x20x40 cm, estructura amb xapa d'acer galvanitzada i pintada fixada amb peces especials d'acer galvanitzat.	1,00 ut	251,70 €/ut	251,70 €
PAHS-PA-002	Faristol amb grafisme en relleu per a sistema Braille de 900x450 mm amb caixa interior i exterior amb suport de troncs de fusta de pi tornejada i tractada amb autoclau (grau de protecció IV) de 80 cm d'alçada sobre el terreny, feta amb muntants de 10 cm de diàmetre, ancorats a daus de formigó de 20x20x40 cm, estructura amb xapa d'acer galvanitzada i pintada fixada amb peces especials d'acer galvanitzat.	2,00 ut	315,35 €/ut	630,70 €
<b>TOTAL</b>				<b>11.172,52 €</b>
<b>TOTAL INTERVENCIÓ</b>				<b>11.534,79 €</b>

## DOCUMENTACIÓ GRÀFICA:

### CARACTERÍSTICAS

MATERIAL Pi Nòrdic FSC®  
 ACABAT tractament autoclau i protecció fungicida  
 ANCLATGES acer zincat i pintat color plata texturitzada  
 COLOC. anclat amb tornilleria  
 PES 40 / 65 / 85 kg

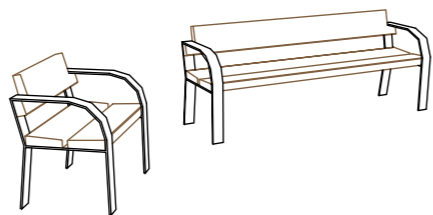

### SISTEMA DE COL·LOCACIÓ

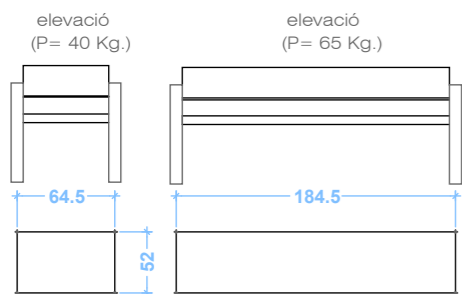

### GEOMETRIA BANC NOMO

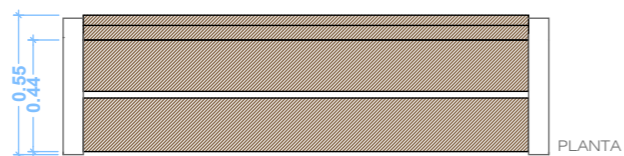
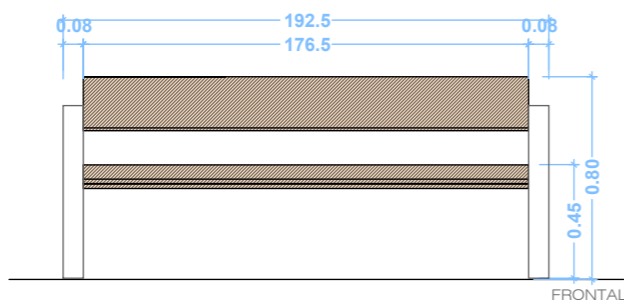

### SALOU (BENITO)

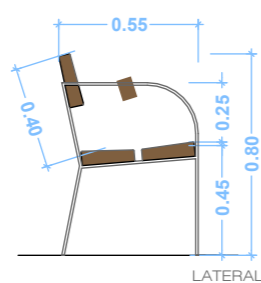
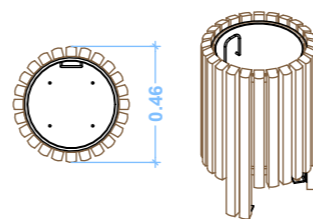
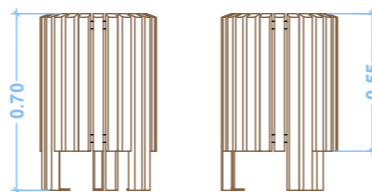

-roscar els 4 cargols a fons M6x100  
 centrar, col·locar el banc i rejuntar la zona de recolzament

### 2.1.2.1.7 - Proposta A7 - Millora Mobiliari Urbà

1 : 30



### DEFICIÈNCIA ESMENADA:

L'espai de repòs ubicat al límit nord de les hortes no disposa de mobiliari urbà adaptat a usuaris amb mobilitat reduïda. També presenta discontinuïtats en el paviment causades per pedres i vegetació existents.

### DESCRIPCIÓ PROPOSTA MILLORA:

Es proposa la col·locació de mobiliari que permeti el seu ús a persones amb mobilitat reduïda. Aquesta instal·lació es planteja propera a la via de sauló que travessa l'àrea de pícnic i es proposa la neteja de vegetació a l'entorn d'aquest nou mobiliari instal·lat. El mobiliari seleccionat es planteja amb criteris d'accessibilitat tant en les dimensions com en la forma la qual s'escull amb agafadors per facilitar el seu ús.

### AMIDAMENTS I PRESSUPOST:

Codi	Descripció	Amidament	Preu Unitari	Cost
<b>ENDERROCS I MOVIMENT DE TERRES</b>				
PAHS-PA-004	Arrencada de paperera de fusta amb ancoratges i estructura metàl·lica amb mitjans manuals i càrrega manual de runa sobre camió o contenidor.	1,00 ut	21,81 €/ut	21,81 €
PAHS-PA-005	Arrencada de banc de fusta amb ancoratges i estructura metàl·lica amb mitjans manuals i càrrega manual de runa sobre camió o contenidor.	1,00 ut	24,77 €/ut	24,77 €
F22113L2 P22D1-DGOU	Neteja i esbrossada del terreny realitzada amb pala carregadora i càrrega mecànica sobre camió.	20,00 m²	0,57 €/m²	11,40 €
<b>TOTAL</b>				<b>57,98 €</b>
<b>OBRA NOVA</b>				
PAHS-PA-006	Paperera de llistons de fusta tropical de secció 40 x 35 mm amb tractament de recobriments de triple capa amb Lingus, protector fungicida, insectívora i hidròfug, model "Salou" de la casa "Benito" o equivalent, amb estructura interior metàl·lica i cubeta d'acer galvanitzat. Anclatge a terra amb tres pernys de M8 sobre base de formigó de neteja de 40x40x20 cm. El preu inclou subministrament, muntatge i execució de la base de subjecció.	1,00 ut	697,01 €/ut	152,90 €
FQ115HB3 PQ12-403Y- MOD	Banc senzill de fusta de pi nòrdic, certificada FSC i protecció amb autoclau / FSC, model NOMO de la casa "Escofet" o equivalent, de 190 cm de llargària x 55 cm d'amplada x 80 cm d'alçada, amb 4 llistons, amb respall de fusta, cargols i passadors d'acer zincat i color plata, col·locat amb fixacions mecàniques.	1,00 ut	697,01 €/ut	697,01 €
<b>TOTAL</b>				<b>849,91 €</b>
<b>TOTAL INTERVENCIÓ</b>				<b>907,89 €</b>

DOCUMENTACIÓ GRÀFICA:

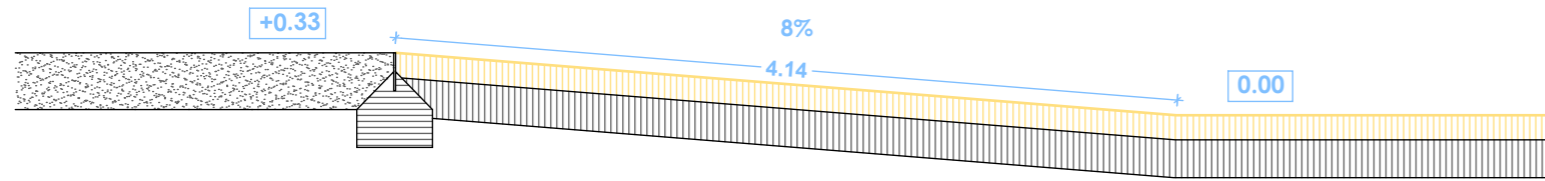

2.1.2.1.8 - Proposta A8 - Millora Pendent Accessible

1 : 40

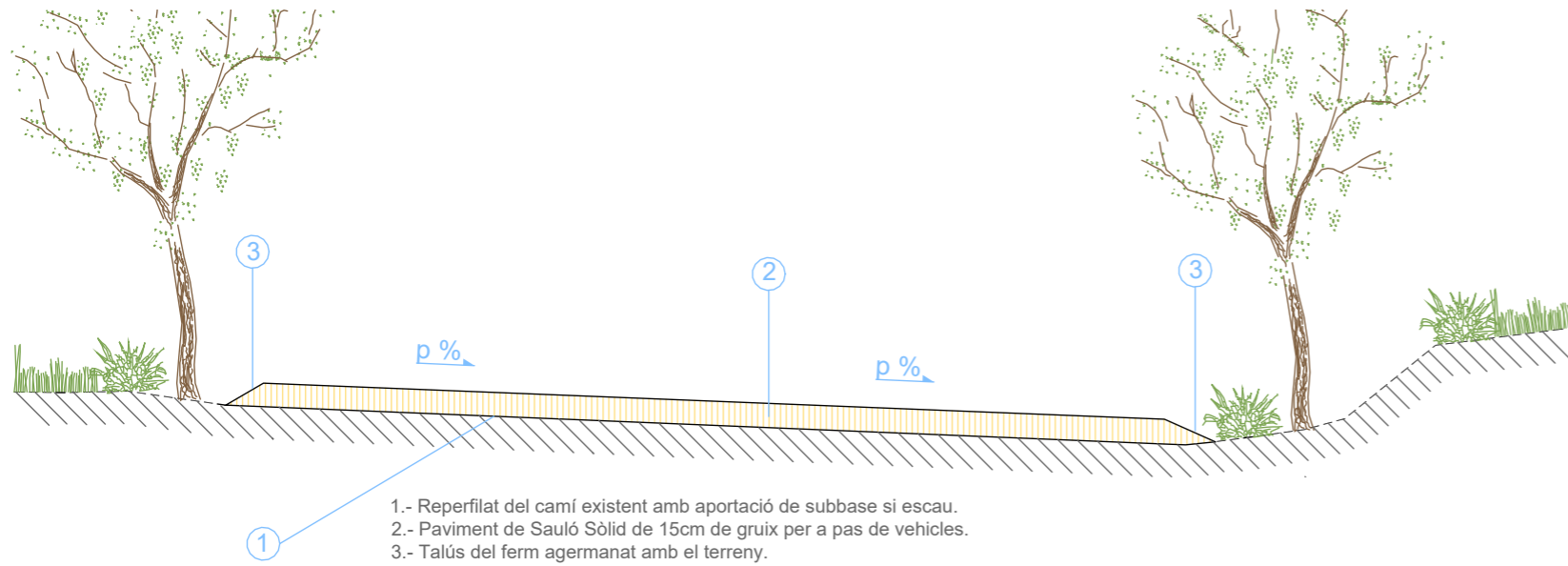

2.1.2.1.8 - Proposta A8 - Secció Millora Pavimentació

1 : 40



DEFICIÈNCIA ESMENADA:

La trobada entre el paviment de sauló de la via verda del terme municipal de Girona i el paviment de formigó de la via verda del terme municipal de Salt presenta una discontinuïtat i una pendent no accessibles.

DESCRIPCIÓ PROPOSTA MILLORA:

Es proposa la solució d'aquest desnivell amb l'execució d'un itinerari adaptat que connecti els dos nivells i tipologies de paviment (el paviment de ciment de la zona de Salt amb el paviment de sauló de la zona de Girona). Es proposa l'execució d'aquesta rampa adaptada amb una pendent del 8% i executada amb el sistema "Sauló Sòlid" de la casa "Massachs" o equivalent.

AMIDAMENTS I PRESSUPOST:

Codi	Descripció	Amidament	Preu Unitari	Cost
<b>ENDERROCS I MOVIMENT DE TERRES</b>				
F221C472	Excavació per a caixa de paviment en terreny compacte (SPT 20-50),	9,84 m <sup>3</sup>	4,44 €/m <sup>3</sup>	43,69 €
P2214-AYNM	realitzada amb pala excavadora i càrrega directa sobre camió.			
<b>TOTAL</b>				<b>43,69 €</b>
<b>OBRA NOVA</b>				
F9A1201L	Paviment de terres, lligants hidràulics i additius naturals compactats,	3,20 m <sup>3</sup>	59,42 €/m <sup>3</sup>	190,03 €
P9A2-DN4W-	sistema "Sauló Sòlid" de la casa "Massachs" o equivalent, de 13 a 15			
MOD	cm amb certificació "Q" emesa per OCA amb estesa i piconatge del			
	material al 100 % del PM. Inclou el subministrament i execució de la			
	base del paviment i els seus arranjaments laterals i les trobades amb			
	altres materials.			
<b>TOTAL</b>				<b>190,03 €</b>
<b>TOTAL INTERVENCIÓ</b>				<b>233,71 €</b>

DOCUMENTACIÓ GRÀFICA:

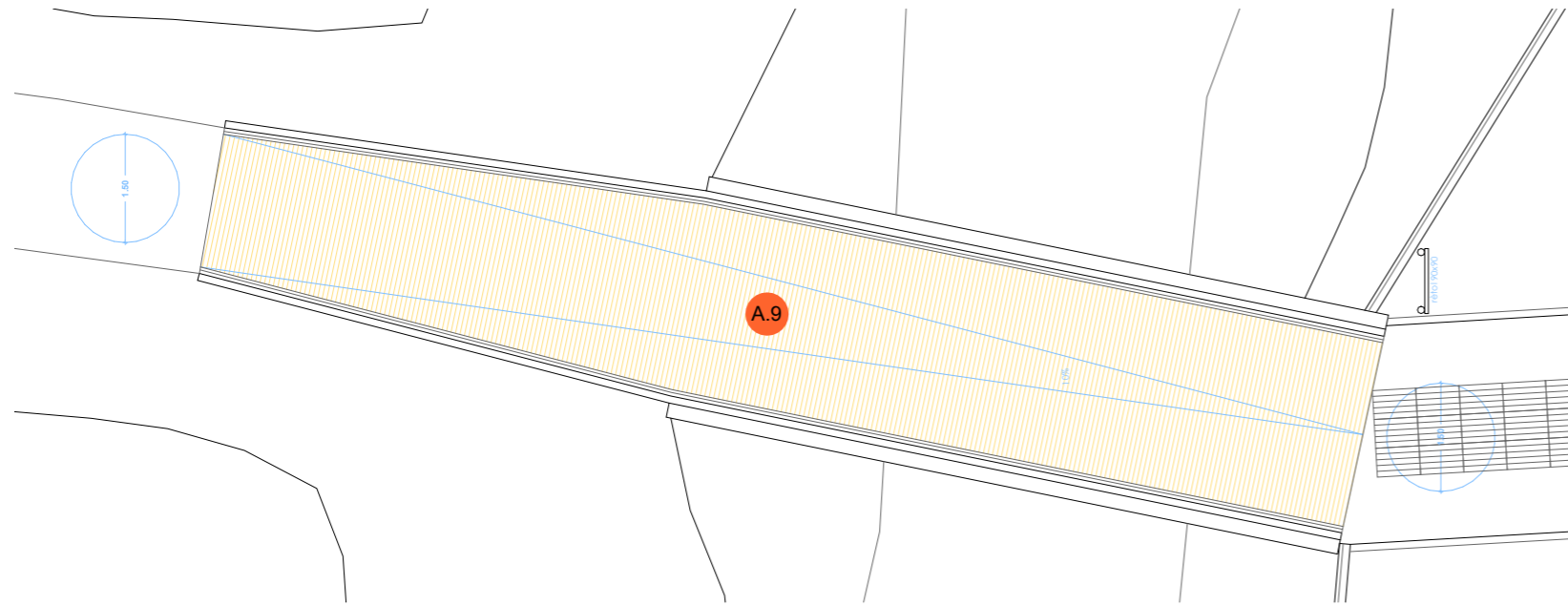

2.1.2.1.9 - Proposta A9 - Millora Rampa Pendent Accessible

1 : 100

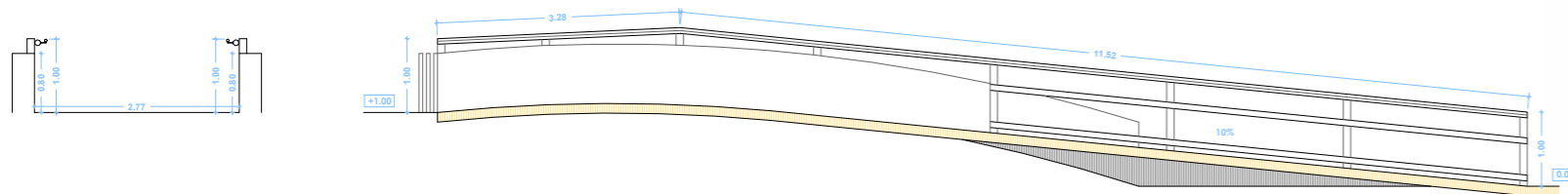

2.1.2.1.9 - Proposta A9 - Secció Millora Rampa Pendent Accessible

1 : 100



DEFICIÈNCIA ESMENADA:

El pont d'accés ubicat al límit sud de les hortes té una pendent superior al màxim indicat per a itineraris accessibles. També presenta discontinuïtats en el paviment que dificulten el pas a les persones amb mobilitat reduïda o usuaris en cadira de rodes.

DESCRIPCIÓ PROPOSTA MILLORA:

Es proposa la solució d'aquest desnivell amb l'execució d'un itinerari adaptat que connecti els dos nivells i tipologies de paviment (el paviment de ciment de la zona urbana de la ciutat amb el paviment de sauló de les hortes). Es proposa l'execució d'aquesta rampa adaptada amb una pendent del 10% i executada amb el sistema "Sauló Sòlid" de la casa "Massachs" o equivalent. Es col·loca una barana de fusta amb passamà que acompanya tot el recorregut de la rampa.

AMIDAMENTS I PRESSUPOST:

Codi	Descripció	Amidament	Preu Unitari	Cost
<b>ENDERROCS I MOVIMENT DE TERRES</b>				
F2194JK5	Demolició de paviment de panots col·locats sobre base de formigó de fins a 20 cm de gruix, inclòs la demolició de la base, d'amplària fins a 2 m amb retroexcavadora amb martell trencador i càrrega sobre camió amb mitjans mecànics.	7,20 m²	6,12 €/m²	44,06 €
P2146-DJ4C				
F221C472	Excavació per a caixa de paviment en terreny compacte (SPT 20-50), realitzada amb pala excavadora i càrrega directa sobre camió.	13,70 m³	4,44 €/m³	60,83 €
P2214-AYNM				
<b>TOTAL</b>				<b>104,89 €</b>
<b>OBRA NOVA</b>				
F9A1201L	Paviment de terres, lligants hidràulics i additius naturals compactats, sistema "Sauló Sòlid" de la casa "Massachs" o equivalent, de 13 a 15 cm amb certificació "Q" emesa per OCA amb estesa i piconatge del material al 100 % del PM. Inclou el subministrament i execució de la base del paviment i els seus arranjaments laterals i les trobades amb altres materials.	5,94 m³	59,42 €/m³	352,94 €
P9A2-DN4W-MOD				
P9E1-V7XG-MOD	Paviment tàctil per a donar informació sensorial a persones cegues o amb importats deficiències visuals o cognitives, format per peces "Tactile Crossing" de la casa "Breinco" o equivalent, de color amb bandes longitudinals elevades de 60x40x5 cm, sobre suport de 3 cm de morter amb additius, col·locat a truc de maceta amb morter mixt 1:2:10 i beurada de color amb ciment blanc de ram de paleta.	7,20 m	73,20 €/m²	527,04 €
FR9AUM13	Tanca de troncs fusta de pi tornejada i tractada amb autoclau (grau de protecció IV), d'1,2 m d'alçada sobre el terreny, feta amb muntants de 10 cm de diàmetre cada 2 m, ancorats a daus de formigó de 20x20x40 cm, i un passamà superior, mitja i inferior de 8 cm de diàmetre, units amb peces especials d'acer galvanitzat, amb passamà de tub rodó de D 30 a 50 mm col·locat amb suports de perfil d'acer de D 15 mm cada 2 m, ancorat a la tanca de fusta amb peces especials d'acer galvanitzat amb acabat pintat amb 2 capes d'emprimació antioxidant i 2 capes d'esmalt sintètic.	35,53 m	29,15 €/m	1.035,70 €
PR92-HBCS-MOD				
PAHS-PA-001	Cartellera de 900 x 900 mm amb doble suport de fusta i gràfica a una cara amb suport de troncs de fusta de pi tornejada i tractada amb autoclau (grau de protecció IV) d'2 m d'alçada sobre el terreny, feta amb muntants de 10 cm de diàmetre, ancorats a daus de formigó de 20x20x40 cm, estructura amb xapa d'acer galvanitzada i pintada fixada amb peces especials d'acer galvanitzat.	1,00 ut	251,70 €/ut	251,70 €
<b>TOTAL</b>				<b>2.167,38 €</b>
<b>TOTAL INTERVENCIÓ</b>				<b>2.272,27 €</b>

DOCUMENTACIÓ GRÀFICA:

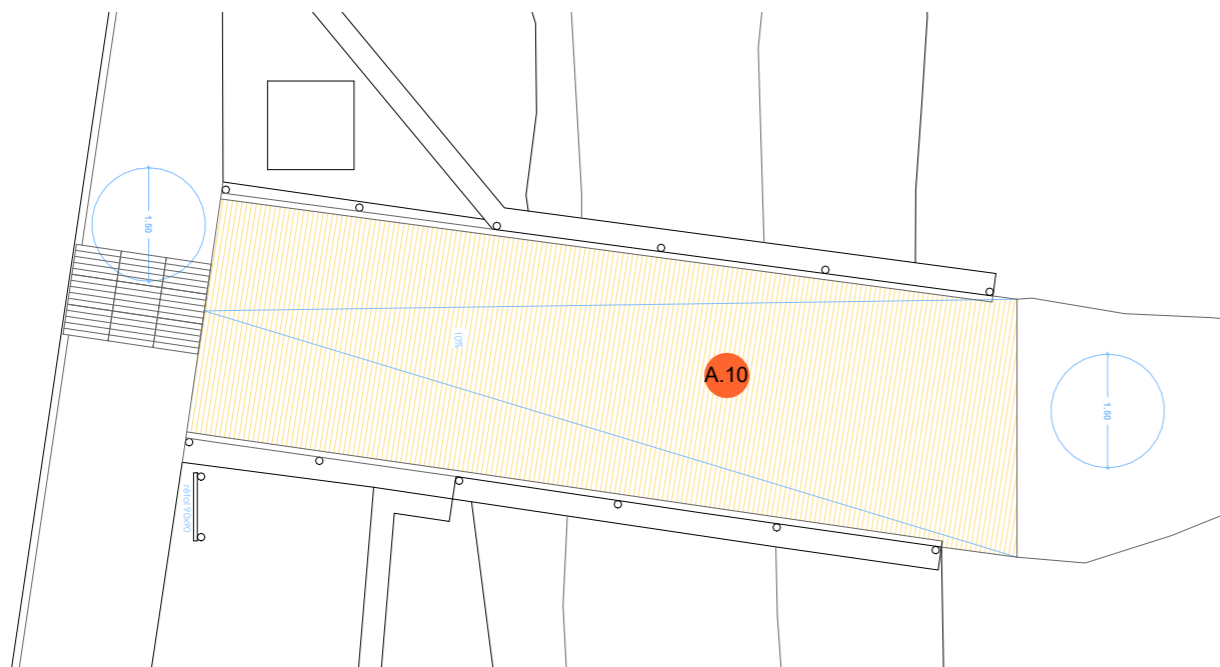

2.1.2.1.10 - Proposta A10 - Millora Rampa Pendent Accessible

1 : 100

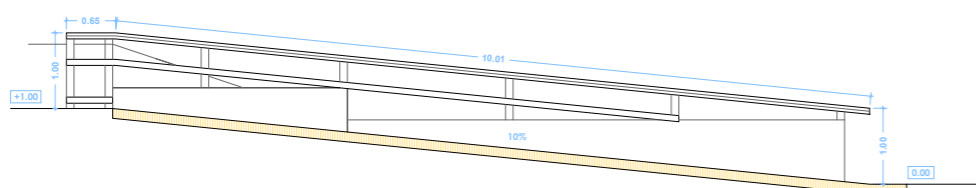

2.1.2.1.10 - Proposta A10 - Secció Millora Rampa Pendent Accessible

1 : 100



DEFICIÈNCIA ESMENADA:

El pont d'accés ubicat al límit sud de les hortes té una pendent superior al màxim indicat per a itineraris accessibles.

DESCRIPCIÓ PROPOSTA MILLORA:

Es proposa la solució d'aquest desnivell amb l'execució d'un itinerari adaptat que connecti els dos nivells i tipologies de paviment (el paviment de ciment de la zona urbana de la ciutat amb el paviment de sauló de les hortes). Es proposa l'execució d'aquesta rampa adaptada amb una pendent del 10% i executada amb el sistema "Sauló Sòlid" de la casa "Massachs" o equivalent. Es col·loca una barana de fusta amb passamà que acompanya tot el recorregut de la rampa.

AMIDAMENTS I PRESSUPOST:

Codi	Descripció	Amidament	Preu Unitari	Cost
<b>ENDERROCS I MOVIMENT DE TERRES</b>				
K2194A11	Arrencada de paviment asfàltic, amb compressor i càrrega manual i mecànica de runa sobre camió o contenidor.	6,53 m <sup>2</sup>	35,40 €/m <sup>2</sup>	231,16 €
P2143-4RR1				
<b>TOTAL</b>				<b>231,16 €</b>
<b>OBRA NOVA</b>				
F9A1201L	Paviment de terres, lligants hidràulics i additius naturals compactats, sistema "Sauló Sòlid" de la casa "Massachs" o equivalent, de 13 a 15 cm amb certificació "Q" emesa per OCA amb estesa i piconatge del material al 100 % del PM. Inclou el subministrament i execució de la base del paviment i els seus arranjaments laterals i les trobades amb altres materials.	4,60 m <sup>3</sup>	59,42 €/m <sup>3</sup>	273,45 €
P9A2-DN4W-MOD				
FR9AUM13	Tanca de troncs de fusta de pi tornejada i tractada amb autoclau (grau de protecció IV), d'1,2 m d'alçada sobre el terreny, feta amb muntants de 10 cm de diàmetre cada 2 m, ancorats a daus de formigó de 20x20x40 cm, i un passamà superior, mitja i inferior de 8 cm de diàmetre, units amb peces especials d'acer galvanitzat, amb passamà de tub rodó de D 30 a 50 mm col·locat amb suports de perfil d'acer de D 15 mm cada 2 m, ancorat a la tanca de fusta amb peces especials d'acer galvanitzat amb acabat pintat amb 2 capes d'emprimació antioxidant i 2 capes d'esmalt sintètic.	20,34 m	29,15 €/m <sup>2</sup>	592,91 €
PR92-HBCS-MOD				
PAHS-PA-001	Cartellera de 900 x 900 mm amb doble suport de fusta i gràfica a una cara amb suport de troncs de fusta de pi tornejada i tractada amb autoclau (grau de protecció IV) d'2 m d'alçada sobre el terreny, feta amb muntants de 10 cm de diàmetre, ancorats a daus de formigó de 20x20x40 cm, estructura amb xapa d'acer galvanitzada i pintada fixada amb peces especials d'acer galvanitzat.	1,00 ut	251,70 €/ut	251,70 €
<b>TOTAL</b>				<b>1.118,06 €</b>
<b>TOTAL INTERVENCIÓ</b>				<b>1.349,22 €</b>

DOCUMENTACIÓ GRÀFICA:

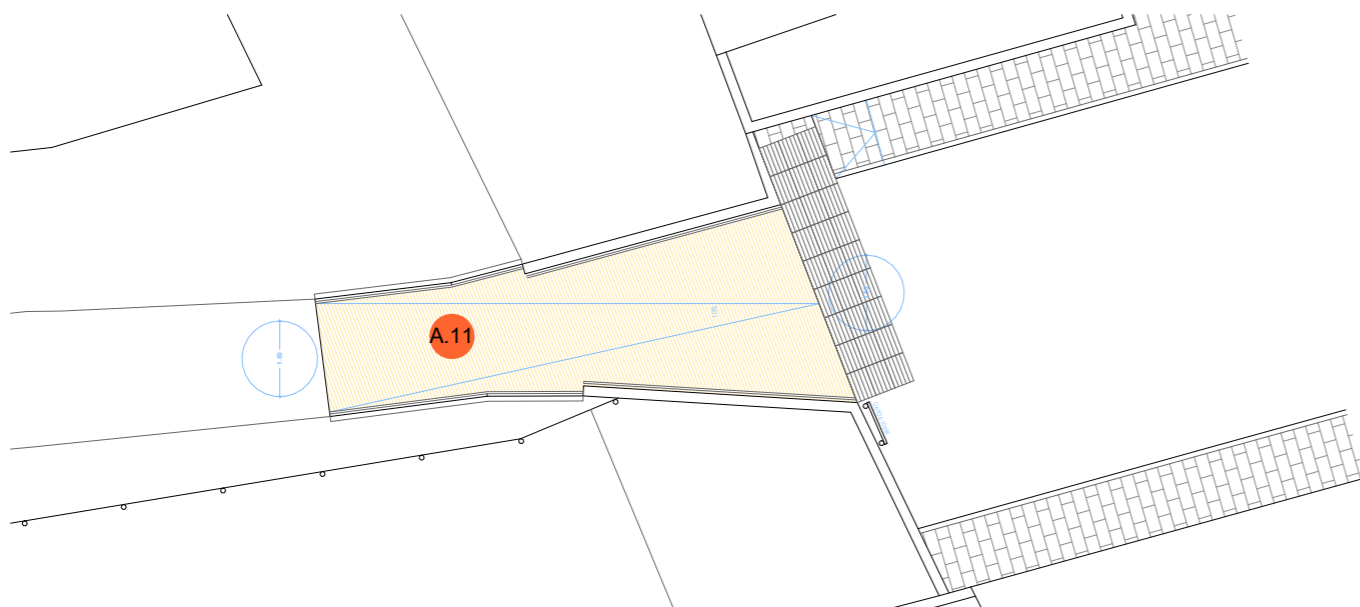

2.1.2.1.11 - Proposta A11 - Planta - Rampa d'Accés amb Pendent Accessible

1 : 150

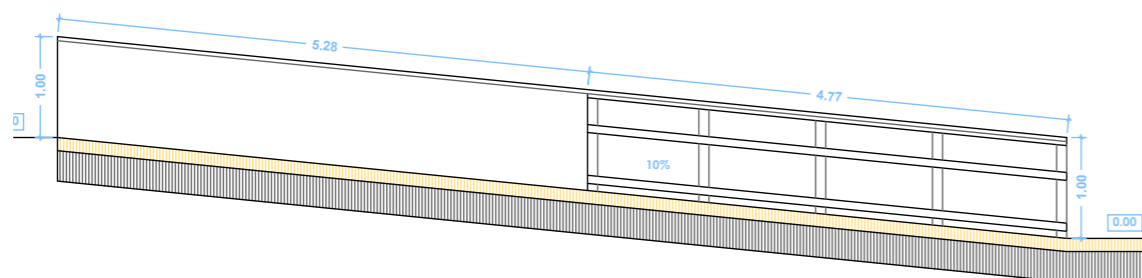

2.1.2.1.11 - Proposta A11 - Secció - Rampa d'Accés amb Pendent Accessible

1 : 75



DEFICIÈNCIA ESMENADA:

El pont d'accés ubicat al límit sud de les hortes té una pendent superior al màxim indicat per a itineraris accessibles. També presenta discontinuïtats en el paviment que dificulten el pas a les persones amb mobilitat reduïda o usuaris en cadira de rodes.

DESCRIPCIÓ PROPOSTA MILLORA:

Es proposa la solució d'aquest desnivell amb l'execució d'un itinerari adaptat que connecti els dos nivells i tipologies de paviment (el paviment de ciment de la zona urbana de la ciutat amb el paviment de sauló de les hortes). Es proposa l'execució d'aquesta rampa adaptada amb una pendent del 10% i executada amb el sistema "Sauló Sòlid" de la casa "Massachs" o equivalent. Es col·loca una barana de fusta amb passamà que acompanya tot el recorregut de la rampa.

AMIDAMENTS I PRESSUPOST:

Codi	Descripció	Amidament	Preu Unitari	Cost
<b>ENDERROCS I MOVIMENT DE TERRES</b>				
K2194A11 P2143-4RR1	Arrencada de paviment asfàltic, amb compressor i càrrega manual i mecànica de runa sobre camió o contenidor.	21,97 m <sup>2</sup>	35,40 €/m <sup>2</sup>	777,74 €
F21B3001 P214E-52U8	Desmuntatge de barana metàl·lica, amb mitjans mecànics i càrrega sobre camió.	9,82 m	22,23 €/m	218,30 €
<b>TOTAL</b>				<b>996,04 €</b>
<b>OBRA NOVA</b>				
F9A1201L P9A2-DN4W-MOD	Paviment de terres, lligants hidràulics i additius naturals compactats, sistema "Sauló Sòlid" de la casa "Massachs" o equivalent, de 13 a 15 cm amb certificació "Q" emesa per OCA amb estesa i piconatge del material al 100 % del PM. Inclou el subministrament i execució de la base del paviment i els seus arranjaments laterals i les trobades amb altres materials.	3,43 m <sup>3</sup>	59,42 €/m <sup>3</sup>	204,08 €
P4524-VR6	Mur de formigó armat, per a deixar el formigó vist amb una quantia d'encofrat 5 m <sup>2</sup> /m <sup>3</sup> , formigó per armar HA - 25 / B / 20 / XC2 amb una quantitat de ciment de 275 kg/m <sup>3</sup> i relació aigua ciment = < 0.6 abocat amb cubilot i armadura AP500 S d'acer en barres corrugades amb una quantia de 60 kg/m <sup>3</sup> .	1,49 m <sup>3</sup>	469,36 €/m <sup>3</sup>	699,35 €
P930-I2FP	Base per a paviment de formigó d'ús no estructural HNE-15/B/40 de resistència a compressió 15 N/mm <sup>2</sup> , consistència tova i grandària màxima del granulat 40 mm, abocat des de camió amb estesa i piconatge manual, acabat reglejat.	1,32 m <sup>2</sup>	99,32 €/m <sup>2</sup>	131,10 €
P9E1-V7XG-MOD	Paviment tàctil per a donar informació sensorial a persones cegues o amb importats deficiències visuals o cognitives, format per peces "Tactile Crossing" de la casa "Breinco" o equivalent, de color amb bandes longitudinals elevades de 60x40x5 cm, sobre suport de 3 cm de morter amb additius, col·locat a truc de maceta amb morter mixt 1:2:10 i beurada de color amb ciment blanc de ram de paleta.	6,48 m <sup>2</sup>	73,20 €/m <sup>2</sup>	474,34 €
FR9AUM13 PR92-HBCS-MOD	Tanca de troncs fusta de pi tornejada i tractada amb autoclau (grau de protecció IV), d'1,2 m d'alçada sobre el terreny, feta amb muntants de 10 cm de diàmetre cada 2 m, ancorats a daus de formigó de 20x20x40 cm, i un passamà superior, mitja i inferior de 8 cm de diàmetre, units amb peces especials d'acer galvanitzat, amb passamà de tub rodó de D 30 a 50 mm col·locat amb suports de perfil d'acer de D 15 mm cada 2 m, ancorat a la tanca de fusta amb peces especials d'acer galvanitzat amb acabat pintat amb 2 capes d'emprimació antioxidant i 2 capes d'esmalt sintètic.	9,22 m	29,15 €/m	268,76 €
PAHS-PA-001	Cartellera de 900 x 900 mm amb doble suport de fusta i gràfica a una cara amb suport de troncs de fusta de pi tornejada i tractada amb autoclau (grau de protecció IV) d'2 m d'alçada sobre el terreny, feta amb muntants de 10 cm de diàmetre, ancorats a daus de formigó de 20x20x40 cm, estructura amb xapa d'acer galvanitzada i pintada fixada amb peces especials d'acer galvanitzat.	1,00 ut	251,70 €/ut	251,70 €
<b>TOTAL</b>				<b>2.029,33 €</b>
<b>TOTAL INTERVENCIÓ</b>				<b>3.025,37 €</b>

DOCUMENTACIÓ GRÀFICA:



2.1.2.1.12 - Proposta A12 - Planta - Rampa d'Accés amb Pendent Accessible

1 : 50



DEFICIÈNCIA ESMENADA:

El pont d'accés ubicat al límit sud de les hortes té una pendent superior al màxim indicat per a itineraris accessibles. També presenta discontinuïtats en el paviment que dificulten el pas a les persones amb mobilitat reduïda o usuaris en cadira de rodes.

DESCRIPCIÓ PROPOSTA MILLORA:

Es proposa la solució d'aquest desnivell amb l'execució d'un passamà que acompanya durant tot el recorregut la rampa existent. Seguint criteris de proporcionalitat de la intervenció no es proposa refer el pont existent però sí adequar el seu accés, que actualment és directe a una via rodada asfaltada, sense una continuïtat amb la vorera peatonal de l'àrea urbana.

AMIDAMENTS I PRESSUPOST:

Codi	Descripció	Amidament	Preu Unitari	Cost
<b>ENDERROCS I MOVIMENT DE TERRES</b>				
K2194A11	Arrencada de paviment asfàltic, amb compressor i càrrega manual i mecànica de runa sobre camió o contenidor.	37,02 m <sup>2</sup>	35,40 €/m <sup>2</sup>	1.310,51 €
P2143-4RR1				
F221C472	Excavació per a caixa de paviment en terreny compacte (SPT 20-50), realitzada amb pala excavadora i càrrega directa sobre camió.	11,10 m <sup>3</sup>	4,44 €/m <sup>3</sup>	49,28 €
P2214-AYNM				
<b>TOTAL</b>				<b>1.359,79 €</b>
<b>OBRA NOVA</b>				
P930-I2FP	Base per a paviment de formigó d'ús no estructural HNE-15/B/40 de resistència a compressió 15 N/mm <sup>2</sup> , consistència tova i grandària màxima del granulat 40 mm, abocat des de camió amb estesa i piconatge manual, acabat reglejat.	37,02 m <sup>2</sup>	99,32 €/m <sup>2</sup>	3.676,83 €
P9E1-V7XG	Paviment de panot per a pas de vianants de color amb tacs de 20x20x4 cm, sobre suport de 3 cm de morter amb additius, col·locat a truc de maceta amb morter mixt 1:2:10 i beurada de color amb ciment blanc de ram de paleta.	30,46 m <sup>2</sup>	53,40 €/m <sup>2</sup>	1.626,56 €
P963-ORV6	Vorada de formigó, doble capa, amb secció normalitzada per a vianants A3 20x8 cm, segons UNE 127340, de classe climàtica B, classe resistent a l'abrasió H i classe resistent a flexió S (R-3,5 MPa) segons UNE-EN 1340, col·locada sobre base de formigó d'ús no estructural HNE-20 i de 10 a 20 cm d'alçària, i rejuntada amb morter.	7,86 m	55,88 €/m	439,22 €
P9E1-V7XG-MOD	Paviment tàctil per a donar informació sensorial a persones ceges o amb importats deficiències visuals o cognitives, format per peces "Tactile Crossing" de la casa "Breinco" o equivalent, de color amb bandes longitudinals elevades de 60x40x5 cm, sobre suport de 3 cm de morter amb additius, col·locat a truc de maceta amb morter mixt 1:2:10 i beurada de color amb ciment blanc de ram de paleta.	5,04 m <sup>2</sup>	73,20 €/m <sup>2</sup>	368,93 €
FB122AAM	Barana d'acer galvanitzat, amb passamà, travesser inferior, muntants cada 100 cm i brèndoles cada 10 cm, de 100 cm d'alçària, fixada mecànicament a l'obra amb tac d'acer, volandera i femella.	3,67 m	180,86 €/m	663,76 €
PB12-DIVM-MOD				
PAHS-PA-001	Cartellera de 900 x 900 mm amb doble suport de fusta i gràfica a una cara amb suport de troncs de fusta de pi tornejada i tractada amb autoclau (grau de protecció IV) d'2 m d'alçada sobre el terreny, feta amb muntants de 10 cm de diàmetre, ancorats a daus de formigó de 20x20x40 cm, estructura amb xapa d'acer galvanitzada i pintada fixada amb peces especials d'acer galvanitzat.	1,00 ut	251,70 €/ut	251,70 €
PAHS-PA-002	Fariistol amb grafisme en relleu per a sistema Braille de 900x450 mm amb caixa interior i exterior amb suport de troncs de fusta de pi tornejada i tractada amb autoclau (grau de protecció IV) de 80 cm d'alçada sobre el terreny, feta amb muntants de 10 cm de diàmetre, ancorats a daus de formigó de 20x20x40 cm, estructura amb xapa d'acer galvanitzada i pintada fixada amb peces especials d'acer galvanitzat.	1,00 ut	315,35 €/ut	315,35 €
<b>TOTAL</b>				<b>7.342,34 €</b>
<b>TOTAL INTERVENCIÓ</b>				<b>8.702,13 €</b>

DOCUMENTACIÓ GRÀFICA:

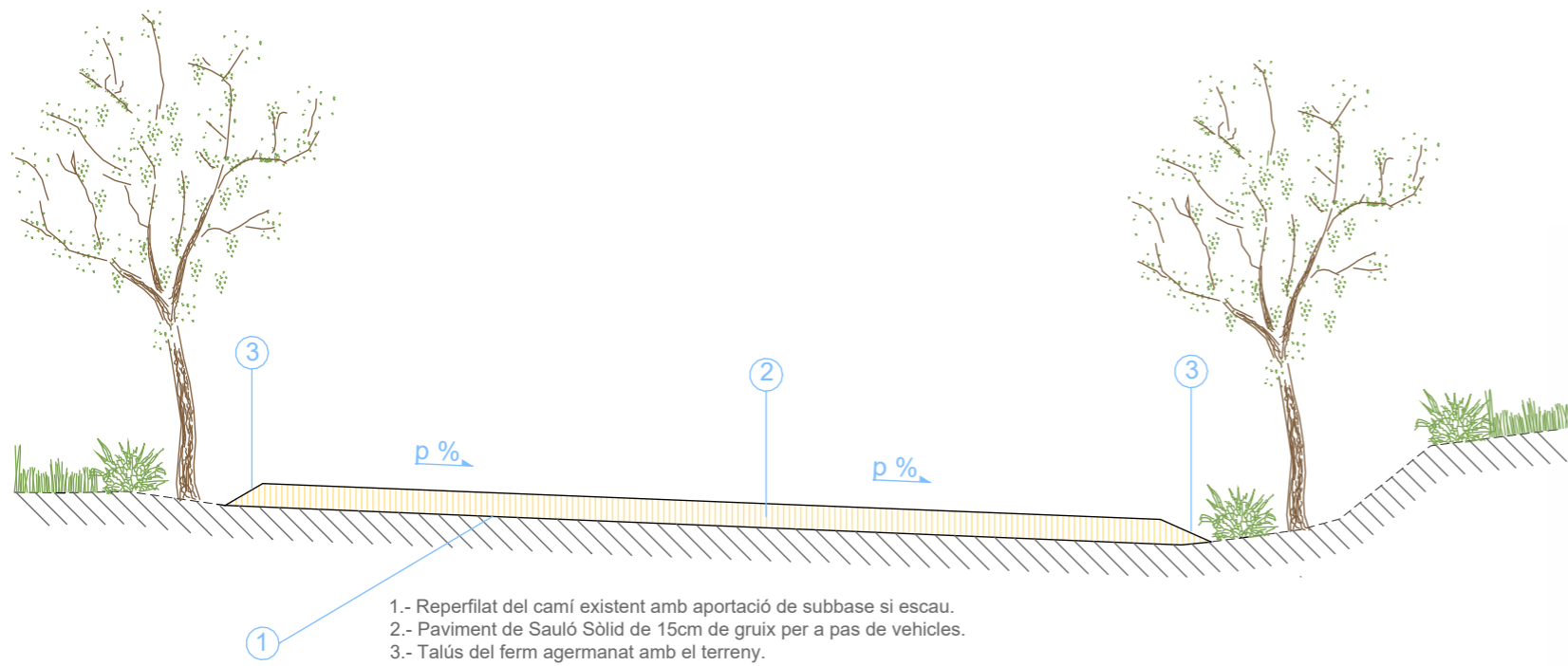

DEFICIÈNCIA ESMENADA:

Durant tot el recorregut de vianants de les hortes es troben discontinuïtats físiques o de canvi de material en el paviment de sauló de les vies.

DESCRIPCIÓ PROPOSTA MILLORA:

Es proposa, en tots els recorreguts i itineraris adaptats l'aplicació de el sistema "Sauló Sòlid" de la casa "Massachs" o equivalent. Aquesta aplicació evita la formació de regueres per l'aigua de pluja i el fang, aconseguint una integració paisatgística molt agradable i que es manté en el temps.

AMIDAMENTS I PRESSUPOST:

Codi	Descripció	Amidament	Preu Unitari	Cost
<b>OBRA NOVA</b>				
F9A1201L P9A2-DN4W- MOD	Paviment de terres, lligants hidràulics i additius naturals compactats, sistema "Sauló Sòlid" de la casa "Massachs" o equivalent, de 13 a 15 cm amb certificació "Q" emesa per OCA amb estesa i piconatge del material al 100 % del PM. Inclou el subministrament i execució de la base del paviment i els seus arranjaments laterals i les trobades amb altres materials.	segons medició	m <sup>3</sup> 59,42 €/m <sup>3</sup>	segons medició
<b>TOTAL</b>				0,00 €
<b>TOTAL INTERVENCIÓ</b>				segons medició

2.1.2.1.13 - Proposta A13 - Secció Millora Pavimentació

1 : 40

estat actual - sauló malmès pel pas dels vehicles



aplicació de sauló sòlid





DOCUMENTACIÓ GRÀFICA:

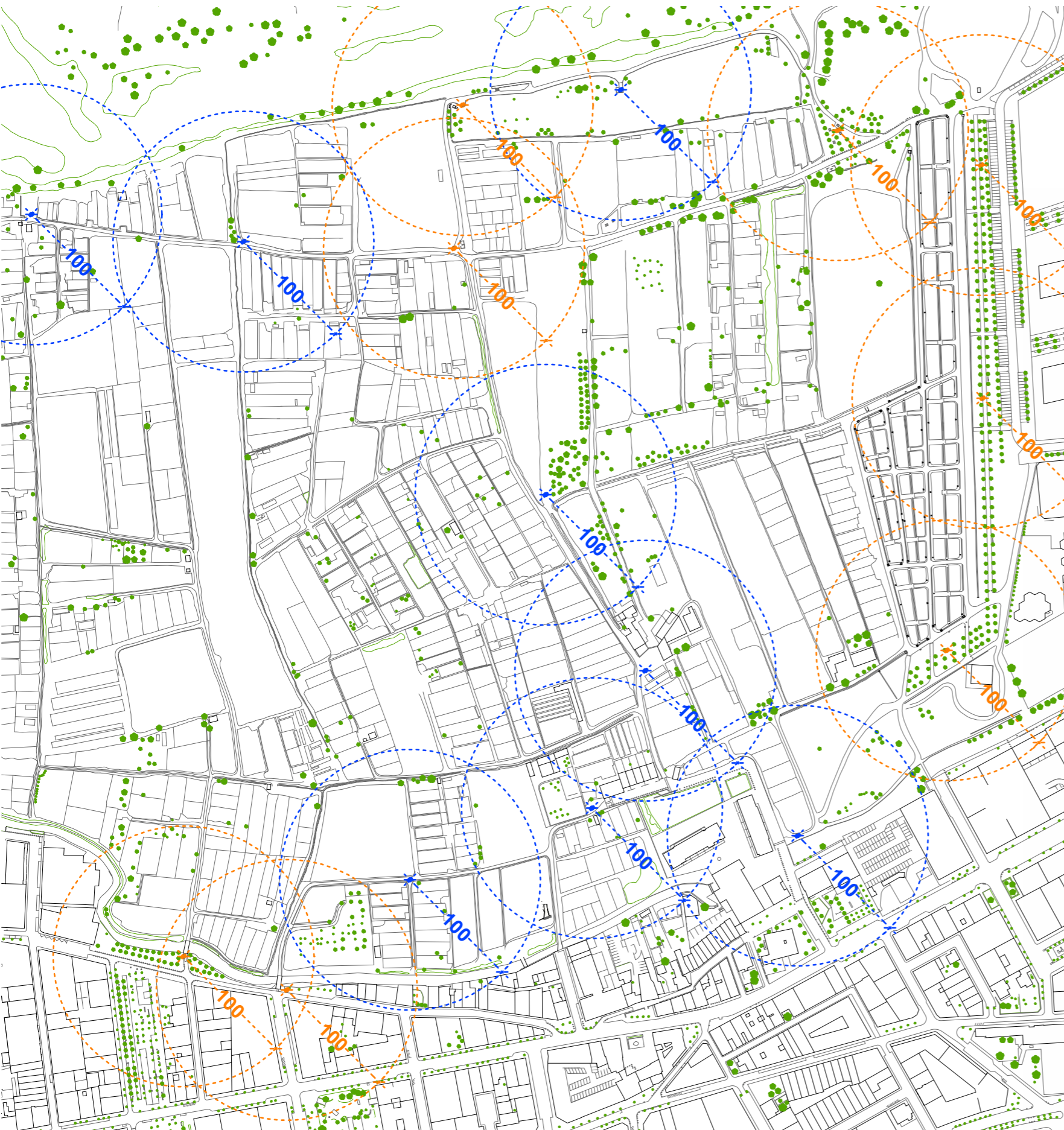

DEFICIÈNCIA ESMENADA:

Durant el recorregut de les hortes es troben llargs trams de recorregut de vianants sense espais de repòs amb mobiliari adaptat.

DESCRIPCIÓ PROPOSTA MILLORA:

Es proposa la col·locació de mobiliari urbà de descans cada 200 metres aprofitant el ja existent i proposant la col·locació de noves parades en els recorreguts accessibles de les hortes. Es recomana que aquestes zones disposin d'ombra natural així com de suficient visibilitat per a ser detectats pels usuaris.

AMIDAMENTS I PRESSUPOST:

Codi	Descripció	Amidament	Preu Unitari	Cost	
<b>OBRA NOVA</b>					
PAHS-PA-006	Paperera de llistons de fusta tropical de secció 40 x 35 mm amb tractament de recobriments de triple capa amb Lingus, protector fungicida, insectívora i hidròfug, model "Salou" de la casa "Benito" o equivalent, amb estructura interior metàl·lica i cubeta d'acer galvanitzat. Anclatge a terra amb tres pernys de M8 sobre base de formigó de neteja de 40x40x20 cm. El preu inclou subministrament, muntatge i execució de la base de subjecció.	segons medició	ut	697,01 €/ut	segons medició
FQ115HB3 PQ12-403Y- MOD	Banc senzill de fusta de pi nòrdic, certificada FSC i protecció amb autoclau / FSC, model NOMO de la casa "Escofet" o equivalent, de 190 cm de llargària x 55 cm d'amplada x 80 cm d'alçada, amb 4 llistons, amb respall de fusta, cargols i passadors d'acer zincat i color plata, col·locat amb fixacions mecàniques.	segons medició	ut	697,01 €/ut	segons medició
<b>TOTAL</b>				0,00 €	
<b>TOTAL INTERVENCIÓ</b>				segons medició	

Llegenda:

- ⊙ Espai Repòs Nou
- ⊙ Espai Repòs Existent

2.1.2.1.14 - Proposta A14 - Planta Millora Senyalització Accés

1 : 3500

## 2.2. Mesures de millora d'accessibilitat sensorial i/o cognitiva i d'interpretació de l'espai d'Hortes de Santa Eugènia

### 2.2.1.1. Plànol ubicació de les mesures de millora



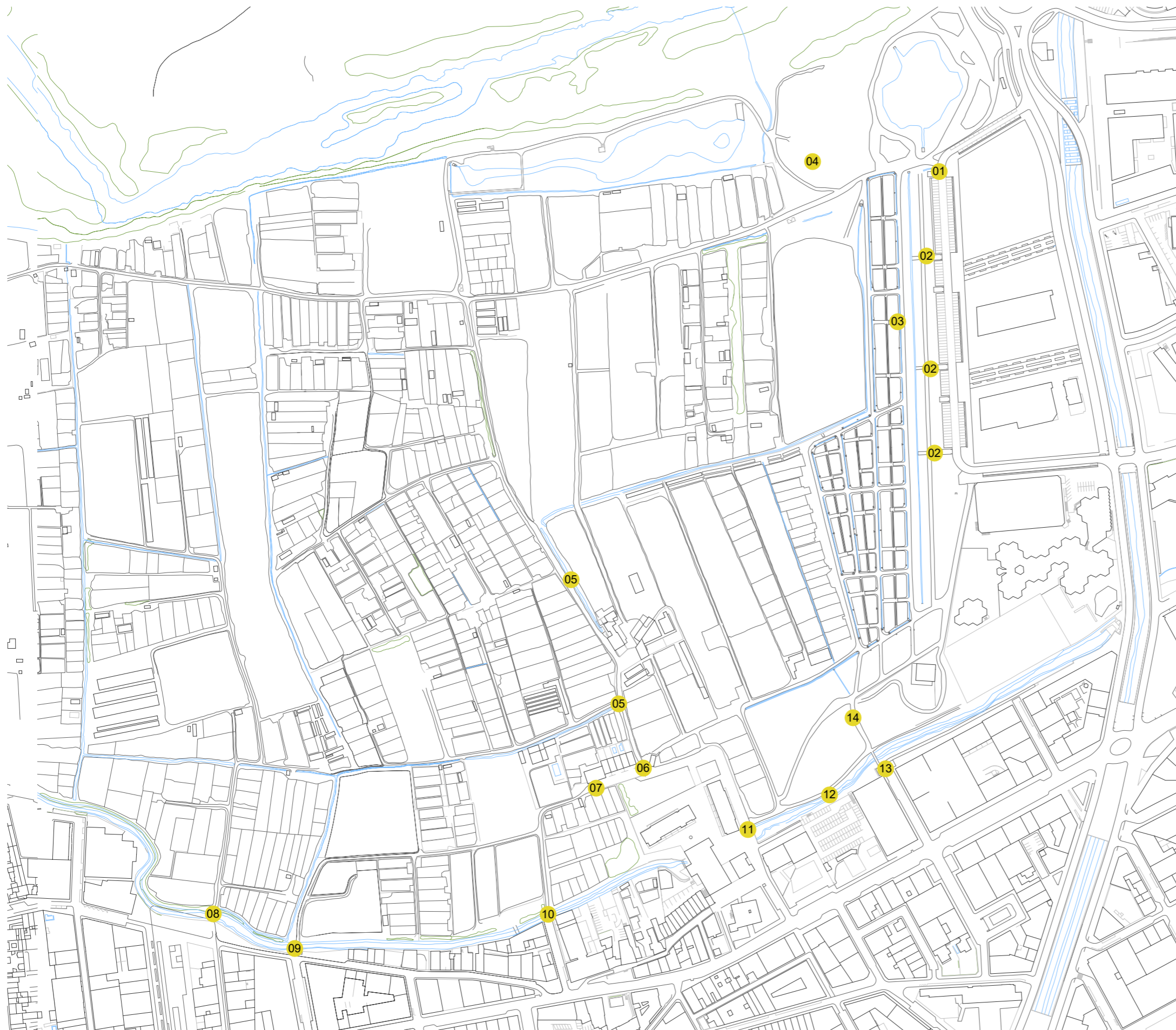

Llistat de millores ubicades en el plànol

- C.1. Millora en definició d'indicacions d'accés
- C.2. Millora de protecció de desnivell
- C.3. Millora de protecció de desnivell
- C.4. Col·locació d'indicadors sensitius i d'indicacions en la zona de pícnic
- C.5. Millora de protecció de desnivell
- C.6. Col·locació d'indicadors sensitius i d'indicacions en l'accés
- C.7. Col·locació d'indicadors sensitius i d'indicacions en l'accés
- C.8. Col·locació d'indicadors sensitius i d'indicacions en l'accés
- C.9. Col·locació d'indicadors sensitius i d'indicacions en l'accés
- C.10. Col·locació d'indicadors sensitius i d'indicacions en l'accés
- C.11. Col·locació d'indicadors sensitius i d'indicacions en l'accés
- C.12. Millora de protecció de desnivell
- C.13. Col·locació d'indicadors sensitius i d'indicacions en l'accés
- C.14. Millora de protecció de desnivell

Llistat de millores no ubicades en el plànol

- C.15. Col·locació d'indicadors sensitius en discontinuïtat de recorregut
- C.16. Col·locació de tanques i baranes adaptades a la percepció sensorial

Legenda:

● Proposta de millora

## 2.2. Mesures de millora d'accessibilitat sensorial i/o cognitiva i d'interpretació de l'espai d'Hortes de Santa Eugènia

### 2.2.1.2. Fitxes de les mesures de millora d'accessibilitat sensorial i cognitiva



DOCUMENTACIÓ GRÀFICA:



2.2.1.1.1 - Proposta C1 - Millora Claredat Indicacions Accés

1 : 100



DEFICIÈNCIA ESMENADA:

Aquest accés del límit est de les hortes no disposa d'elements sensorials que indiquin el recorregut ni d'elements visuals clars que indiquin l'existència d'un accés.

DESCRIPCIÓ PROPOSTA MILLORA:

Es proposa la col·locació de paviment tàctil tipus "Tactile Crossing" de la casa "Breinco" o equivalent per indicar el recorregut entre el pas de zebra i la zona d'accés a les hortes. Es col·loca senyalització Braille en un faristol proper al rètol d'accés. Les noves baranes de fusta que es proposen en la intervenció disposen d'un travesser de fusta a 10 cm del terra a mode de sòcol per ser utilitzat de guia per a usuaris invidents.

AMIDAMENTS I PRESSUPOST:

ENDERROCS I MOVIMENT DE TERRES				
F221C472	Excavació per a caixa de paviment en terreny compacte (SPT 20-50),	27,27 m <sup>3</sup>	4,44 €/m <sup>3</sup>	121,08 €
P2214-AYNM	realitzada amb pala excavadora i càrrega directa sobre camió.			
<b>TOTAL</b>				<b>121,08 €</b>
OBRA NOVA				
P930-I2FP	Base per a paviment de formigó d'ús no estructural HNE-15/B/40 de resistència a compressió 15 N/mm <sup>2</sup> , consistència tova i grandària màxima del granulat 40 mm, abocat des de camió amb estesa i piconatge manual, acabat reglejat.	46,90 m <sup>2</sup>	99,32 €/m <sup>2</sup>	4.658,11 €
P9E1-V7XG	Paviment de panot per a pas de vianants de color amb tacs de 20x20x4 cm, sobre suport de 3 cm de morter amb additiu, col·locat a truc de maceta amb morter mixt 1:2:10 i beurada de color amb ciment blanc de ram de paleta.	46,90 m <sup>2</sup>	53,40 €/m <sup>2</sup>	2.504,46 €
P9E1-V7XG-MOD	Paviment tàctil per a donar informació sensorial a persones cegues o amb importats deficiències visuals o cognitives, format per peces "Tactile Crossing" de la casa "Breinco" o equivalent, de color amb bandes longitudinals elevades de 60x40x5 cm, sobre suport de 3 cm de morter amb additiu, col·locat a truc de maceta amb morter mixt 1:2:10 i beurada de color amb ciment blanc de ram de paleta.	7,20 m <sup>2</sup>	73,20 €/m <sup>2</sup>	527,04 €
FR9AUM13	Tanca de troncs fusta de pi tornejada i tractada amb autoclau (grau de protecció IV), d'1,2 m d'alçada sobre el terreny, feta amb muntants de 10 cm de diàmetre cada 2 m, ancorats a daus de formigó de 20x20x40 cm, i un passamà superior, mitja i inferior de 8 cm de diàmetre, units amb peces especials d'acer galvanitzat, amb passamà de tub rodó de D 30 a 50 mm col·locat amb suports de perfil d'acer de D 15 mm cada 2 m, ancorat a la tanca de fusta amb peces especials d'acer galvanitzat amb acabat pintat amb 2 capes d'emprimació antioxidant i 2 capes d'esmail sintètic.	7,55 m	29,15 €/m	220,08 €
PR92-HBCS-MOD				
P963-ORV6	Vorada de formigó, doble capa, amb secció normalitzada per a vianants A3 20x8 cm, segons UNE 127340, de classe climàtica B, classe resistent a l'abradió H i classe resistent a flexió S (R-3,5 MPa) segons UNE-EN 1340, col·locada sobre base de formigó d'ús no estructural HNE-20 i de 10 a 20 cm d'alçada, i rejuntada amb morter.	11,89 m	55,88 €/m	664,41 €
PAHS-PA-001	Cartellera de 900 x 900 mm amb doble suport de fusta i gràfica a una cara amb suport de troncs de fusta de pi tornejada i tractada amb autoclau (grau de protecció IV) d'2 m d'alçada sobre el terreny, feta amb muntants de 10 cm de diàmetre, ancorats a daus de formigó de 20x20x40 cm, estructura amb xapa d'acer galvanitzada i pintada fixada amb peces especials d'acer galvanitzat.	1,00 ut	251,70 €/ut	251,70 €
PAHS-PA-002	Faristol amb grafisme en relleu per a sistema Braille de 900x450 mm amb caixa interior i exterior amb suport de troncs de fusta de pi tornejada i tractada amb autoclau (grau de protecció IV) de 80 cm d'alçada sobre el terreny, feta amb muntants de 10 cm de diàmetre, ancorats a daus de formigó de 20x20x40 cm, estructura amb xapa d'acer galvanitzada i pintada fixada amb peces especials d'acer galvanitzat.	1,00 ut	315,35 €/ut	315,35 €
<b>TOTAL</b>				<b>9.141,15 €</b>
<b>TOTAL INTERVENCIÓ</b>				<b>9.262,23 €</b>

DOCUMENTACIÓ GRÀFICA:

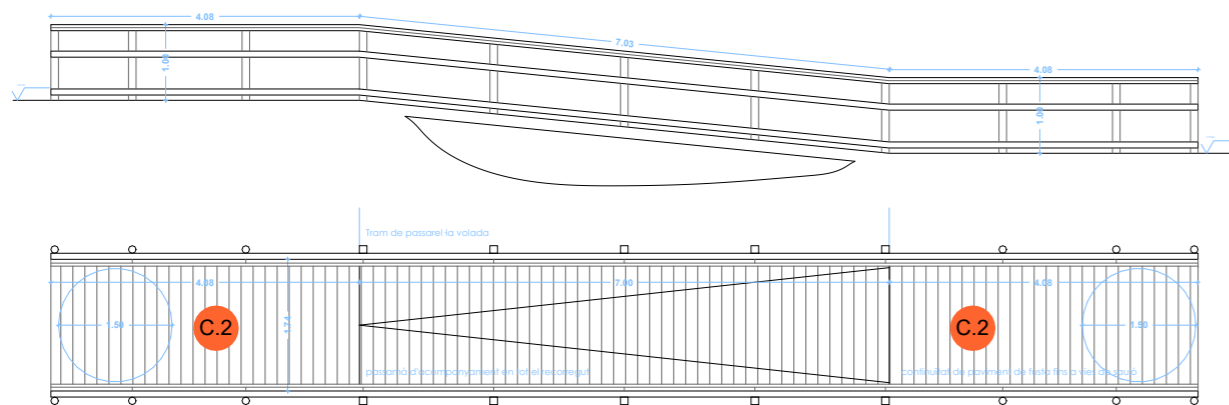

2.2.1.1.2 - Proposta C2 - Millora Protecció de Desnivell

1 : 100

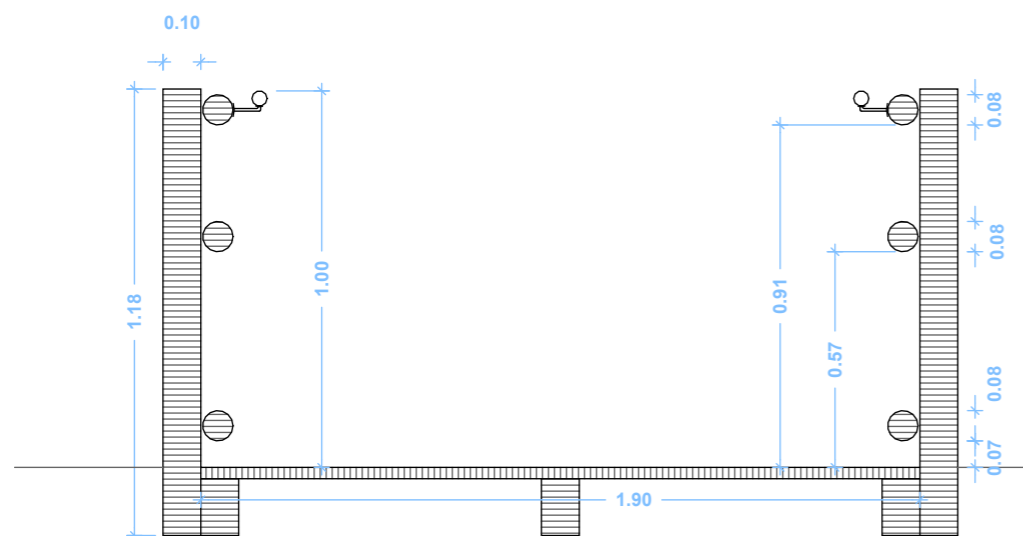

2.2.1.1.2 - Proposta C2 - Millora Protecció de Desnivell - Seccio

1 : 20



DEFICIÈNCIA ESMENADA:

Les passarel·les de fusta ubicades al límit est de les hortes presenten un límit confús respecte a quin itinerari utilitzar en el seu entorn.

DESCRIPCIÓ PROPOSTA MILLORA:

Es proposa la substitució de les passarel·les existents per una nova passarel·la que allarga el paviment de tarima de fusta fins a la trobada amb les vies peatonal de sauló, evitant així el límit difús que genera la vegetació existent. Es substitueix la barana de fusta existent per una nova amb passamà que acompanya tot el recorregut de la rampa i amb element sòcol que serveix de guia per a usuaris invidents.

AMIDAMENTS I PRESSUPOST:

ENDERROCS I MOVIMENT DE TERRES				
K2194B21	Arrencada de paviment laminar de fusta, amb mitjans manuals i càrrega manual de runa sobre camió o contenidor.	13,30 m <sup>2</sup>	5,88 €/m <sup>2</sup>	78,20 €
P2143-4RR4				
P214E-M990-MOD	Desmuntatge de tanca de troncs fusta de pi tornejada i tractada amb autoclau (grau de protecció IV), d'1,2 m d'alçada sobre estructura de fusta, feta amb muntants de 10 cm de diàmetre cada 2 m i un passamà superior, mitja i inferior de 8 cm de diàmetre, units amb peces especials d'acer galvanitzat, amb mitjans manuals i mecànics i càrrega de runa sobre camió o contenidor.	14,06 m <sup>2</sup>	16,58 €/m	233,11 €
K2153EE1	Arrencada de llata de fusta estructural de passarel·la volada de fusta amb mitjans manuals i càrrega manual de runa sobre camió o contenidor.	13,30 m <sup>2</sup>	3,01 €/m <sup>2</sup>	40,03 €
P214Q-4RPL				
F221C472	Excavació per a caixa de paviment en terreny compacte (SPT 20-50), realitzada amb pala excavadora i càrrega directa sobre camió.	5,14 m <sup>3</sup>	4,44 €/m <sup>3</sup>	22,82 €
P2214-AYNM				
<b>TOTAL</b>				<b>374,17 €</b>
OBRA NOVA				
P930-I2FP	Base per a paviment de formigó d'ús no estructural HNE-15/B/40 de resistència a compressió 15 N/mm <sup>2</sup> , consistència tova i grandària màxima del granulat 40 mm, abocat des de camió amb estesa i piconatge manual, acabat reglejat.	17,14 m <sup>2</sup>	99,32 €/m <sup>2</sup>	1.702,34 €
P43N2-W180-MOD	Sostre pla d'entramat lleuger de fusta, format per bigues cada 50 cm, jous i testeres de fusta de pi flandes ribotat, de 80x220 mm de secció, de classe resistent C24; amb tractament insecticida-fungicida amb un nivell de penetració NP 2 segons UNE-EN 351-1; amb tractament autoclau (grau de protecció IV); tallat a mida d'elements a taller i muntat a l'obra amb fixacions mecàniques; inclou els rigiditzadors de traves i/o unions.	28,80 m <sup>2</sup>	90,19 €/m <sup>2</sup>	2.597,47 €
K9QAU010	Entarimat de post de fusta de pi flandes tractat amb de sals de coure en autoclau, de 30 mm de gruix i <= 120 mm d'amplària, col·locat a una distància de 10 mm sobre perfils i fixats amb cargol autoroscant d'acer inoxidable.	28,80 m <sup>2</sup>	61,30 €/m <sup>2</sup>	1.765,44 €
P9Q1-H9DC				
FR9AUM13	Tanca de troncs fusta de pi tornejada i tractada amb autoclau (grau de protecció IV), d'1,2 m d'alçada sobre el terreny, feta amb muntants de 10 cm de diàmetre cada 2 m, ancorats a daus de formigó de 20x20x40 cm o a estructura de fusta amb rigiditzadors de traves i/o unions d'acer galvanitzat, i un passamà superior, mitja i inferior de 8 cm de diàmetre, units amb peces especials d'acer galvanitzat, amb passamà de tub rodó de D 30 a 50 mm col·locat amb suports de perfil d'acer de D 15 mm cada 2 m, ancorat a la tanca de fusta amb peces especials d'acer galvanitzat amb acabat pintat amb 2 capes d'emprimació antioxidant i 2 capes d'esmail sintètic.	30,32 m	29,15 €/m	883,83 €
PR92-HBCS-MOD				
<b>TOTAL</b>				<b>6.949,08 €</b>
<b>TOTAL INTERVENCIÓ</b>				<b>7.323,26 €</b>

DOCUMENTACIÓ GRÀFICA:

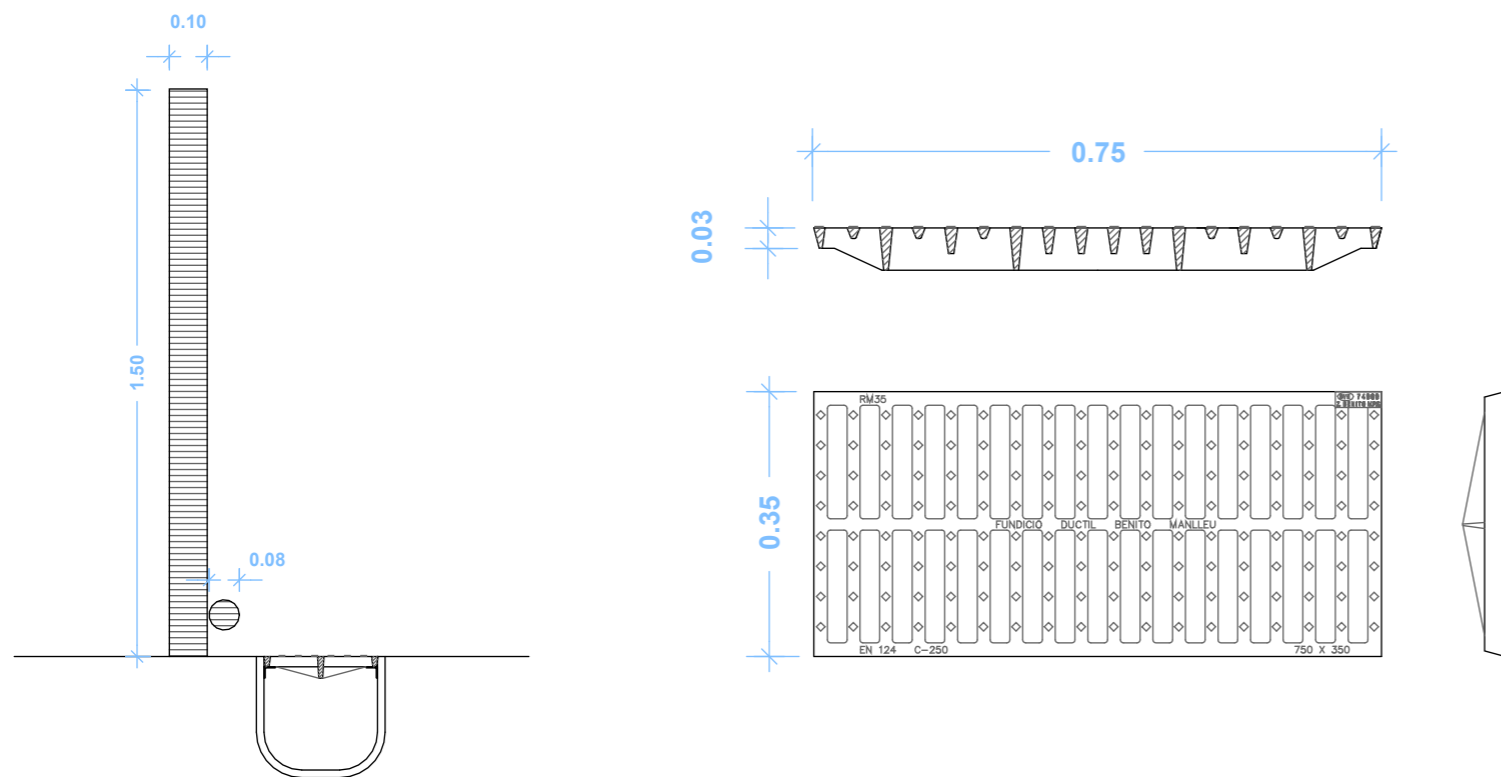

2.2.1.1.3 - Proposta C3 - Millora Protecció de Desnivell - Secció

1 : 20



DEFICIÈNCIA ESMENADA:

El rec de formigó ubicat al límit est de les hortes presenta un desnivell de poc reconeixement visual i molt proper a una via de recorregut peatonal sense cap element de protecció.

DESCRIPCIÓ PROPOSTA MILLORA:

Es proposa la col·locació d'una reixa de protecció metàl·lica en tot l'ample i recorregut del rec de formigó de les hortes. L'amplada del rec, de 30 cm, genera un desnivell que amb la vegetació dels límits de la via pot quedar amagat i poc reconeixible per els usuaris. Amb la col·locació d'una reixa de protecció s'eviten possibles caigudes en aquest desnivell.

AMIDAMENTS I PRESSUPOST:

Codi	Descripció	Amidament	Preu Unitari	Cost
<b>OBRA NOVA</b>				
KD5Z8E38	Reixa metàl·lica tipus mecalinea C2 RM35 de la casa "Benito" o equivalent realitzada en fosa dúctil, en grafit esteroidal, segons ISO1083 (Tipus 500-7) i norma EN1563, compleix la norma europea UNE EN-124, per a canal de drenatge de 300 a 400 mm d'amplària, de 1000 mm de llargària, 25 mm de gruix, recolzada. Superfície metàl·lica antilliscant, revestida amb pintura negra, no tòxica, no inflamable i no contaminant. El preu inclou els elements de fixació necessaris per la seva correcta col·locació.	461,30 ut	59,30 €/ut	27.355,09 €
PD5T-4218-MOD				
<b>TOTAL</b>				<b>27.355,09 €</b>
<b>TOTAL INTERVENCIÓ</b>				<b>27.355,09 €</b>

DOCUMENTACIÓ GRÀFICA:



2.2.1.1.4 - Proposta C4 - Col·locació d'Indicadors

1 : 300



DEFICIÈNCIA ESMENADA:

L'accés i els elements interiors de la zona de pícnic del límit nord de les hortes no disposa d'elements sensorials que indiquin el recorregut ni de elements visuals clars que indiquin l'existència d'aquesta zona i les seves pràctiques d'ús.

DESCRIPCIÓ PROPOSTA MILLORA:

Es proposa la col·locació de paviment tàctil tipus "Tactile Crossing" de la casa "Breinco" o equivalent per indicar l'existència de zones de pícnic adaptades. Es col·loca senyalització Braille en uns faristols propers als rètols informatius.

AMIDAMENTS I PRESSUPOST:

Codi	Descripció	Amidament	Preu Unitari	Cost
<b>ENDERROCS I MOVIMENT DE TERRES</b>				
F22113L2 P22D1-DGOU	Neteja i esbrossada del terreny realitzada amb pala carregadora i càrrega mecànica sobre camió	14,00 m²	0,57 €/m²	7,98 €
F221C472 P2214-AYNM	Excavació per a caixa de paviment en terreny compacte (SPT 20-50), realitzada amb pala excavadora i càrrega directa sobre camió.	2,20 m²	4,44 €/m²	9,77 €
<b>TOTAL</b>				<b>17,75 €</b>
<b>OBRA NOVA</b>				
P930-I2FP	Base per a paviment de formigó d'ús no estructural HNE-15/B/40 de resistència a compressió 15 N/mm2, consistència tova i grandària màxima del granulat 40 mm, abocat des de camió amb estesa i piconatge manual, acabat reglejat.	2,20 m²	99,32 €/m²	218,50 €
P9E1-V7XG-MOD	Paviment tàctil per a donar informació sensorial a persones ceges o amb importats deficiències visuals o cognitives, format per peces "Tactile Crossing" de la casa "Breinco" o equivalent, de color amb bandes longitudinals elevades de 60x40x5 cm, sobre suport de 3 cm de morter amb additius, col·locat a truc de maceta amb morter mixt 1:2:10 i beurada de color amb ciment blanc de ram de paleta.	2,20 m²	73,20 €/m²	161,04 €
PAHS-PA-003	Taula senzilla de fusta de pi nòrdic, certificada FSC i protecció amb autoclau / FSC, model TRAMET de la casa "Escofet" o equivalent, de 250 cm de llargària x 92 cm d'amplada x 80 cm d'alçada, amb 8 llistons, cargols, passadors i estructura metàl·lica d'acer zincat i color negre forja, col·locat amb tacs d'expansió.	1,00 ut	4700,17 €/ut	4.700,17 €
FQ115HB3 PQ12-403Y-MOD	Banc senzill de fusta de pi nòrdic, certificada FSC i protecció amb autoclau / FSC, model NOMO de la casa "Escofet" o equivalent, de 190 cm de llargària x 55 cm d'amplada x 80 cm d'alçada, amb 4 llistons, amb respallter de fusta, cargols i passadors d'acer zincat i color plata, col·locat amb fixacions mecàniques.	2,00 ut	697,01 €/ut	1.394,02 €
<b>TOTAL</b>				<b>6.473,73 €</b>
<b>TOTAL INTERVENCIÓ</b>				<b>6.491,48 €</b>



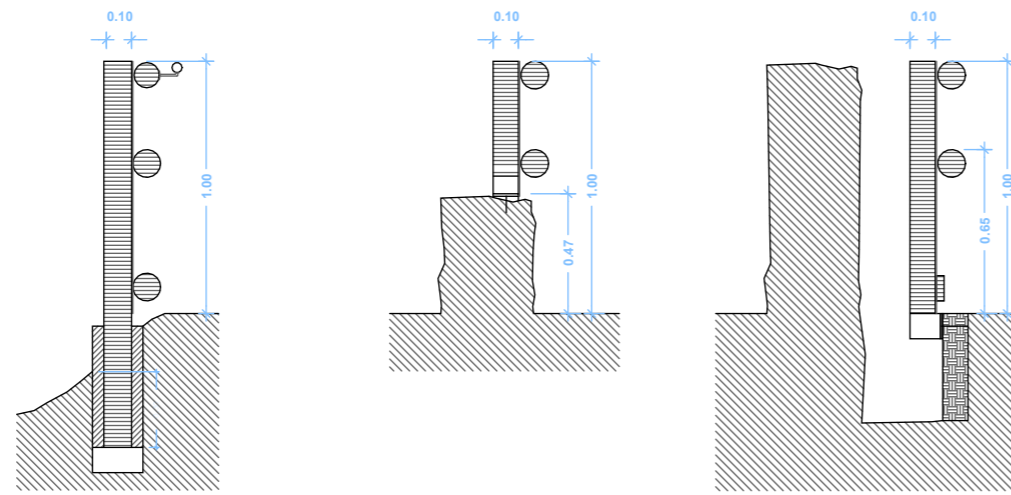

2.2.1.1.5 - Proposta C5 - Millora Protecció de Desnivell - Secció

1 : 30



DEFICIÈNCIA ESMENADA:

El rec de formigó presenta un desnivell de poc reconeixement visual i molt proper a una via de recorregut peatonal sense cap element de protecció.

DESCRIPCIÓ PROPOSTA MILLORA:

Es proposa la col·locació d'una barana de fusta d'un metre d'alçada amb malla cinètica i tres travessers de fusta horitzontals per garantir la protecció del desnivell existent. La barana es planteja de la mateixa tipologia constructiva que en totes les hortes i, en els casos on el vial d'accés és estret, es planteja la fixació dins de la paret vertical del rec per evitar treure ample de vial per la col·locació de la barana.

AMIDAMENTS I PRESSUPOST:

Codi	Descripció	Amidament	Preu Unitari	Cost
<b>OBRA NOVA</b>				
FR9AUM13 PR92-HBCS- MOD	Tanca de troncs fusta de pi tornejada i tractada amb autoclau (grau de protecció IV), d'1,2 m d'alçada sobre el terreny, feta amb muntants de 10 cm de diàmetre cada 2 m, ancorats a daus de formigó de 20x20x40 cm, i un passamà superior, mitja i inferior de 8 cm de diàmetre, units amb peces especials d'acer galvanitzat, amb passamà de tub rodó de D 30 a 50 mm col·locat amb suports de perfil d'acer de D 15 mm cada 2 m, ancorat a la tanca de fusta amb peces especials d'acer galvanitzat amb acabat pintat amb 2 capes d'emprimació antioxidant i 2 capes d'esmail sintètic.	segons medició	m	29,15 €/m
<b>TOTAL</b>				<b>0,00 €</b>
<b>TOTAL INTERVENCIÓ</b>				<b>segons medició</b>

DOCUMENTACIÓ GRÀFICA:



2.2.1.1.6 - Proposta C6 - Indicadors Sensitius + Indicacions Accés

1 : 300



DEFICIÈNCIA ESMENADA:

Aquest accés del límit sud de les hortes no disposa d'elements sensorials que indiquin el recorregut ni d'elements visuals clars que indiquin l'existència d'un accés.

DESCRIPCIÓ PROPOSTA MILLORA:

Es proposa la col·locació de paviment tàctil tipus "Tactile Crossing" de la casa "Breinco" o equivalent per indicar l'accés a les hortes. Es col·loca senyalització Braille en un faristol proper al rètol informatiu.

AMIDAMENTS I PRESSUPOST:

ENDERROCS I MOVIMENT DE TERRES				
F2194JK5	Demolició de paviment de panots col·locats sobre base de formigó de fins a 20 cm de gruix, inclòs la demolició de la base, d'amplària fins a 2 m amb retroexcavadora amb martell trencador i càrrega sobre camió amb mitjans mecànics.	25,96 m <sup>2</sup>	6,12 €/m <sup>2</sup>	158,88 €
P2146-DJ4C				
M21BU570	Arrencada de pal de fusta amb mitjans manuals i càrrega manual de runa sobre camió o contenidor.	6,00 ut	10,81 €/ut	64,86 €
P21B0-HBQX				
<b>TOTAL</b>				<b>223,74 €</b>
OBRA NOVA				
P9E1-V7XG-MOD	Paviment tàctil per a donar informació sensorial a persones ceges o amb importats deficiències visuals o cognitives, format per peces "Tactile Crossing" de la casa "Breinco" o equivalent, de color amb bandes longitudinals elevades de 60x40x5 cm, sobre suport de 3 cm de morter amb additius, col·locat a truc de maceta amb morter mixt 1:2:10 i beurada de color amb ciment blanc de ram de paleta.	25,96 m <sup>2</sup>	73,20 €/m <sup>2</sup>	1.900,27 €
FR9AUM13	Tanca de troncs fusta de pi tornejada i tractada amb autoclau (grau de protecció IV), d'1,2 m d'alçada sobre el terreny, feta amb muntants de 10 cm de diàmetre cada 2 m, ancorats a daus de formigó de 40x40x40 cm, i un passamà superior, mitja i inferior de 8 cm de diàmetre, units amb peces especials d'acer galvanitzat, amb passamà de tub rodó de D 30 a 50 mm col·locat amb suports de perfil d'acer de D 15 mm cada 2 m, ancorat a l'obra amb morter de ciment portland de dosificació 1:4 elaborat a l'obra amb acabat pintat amb 2 capes d'emprimació antioxidant i 2 capes d'esmail sintètic.	19,13 m	29,15 €/m <sup>2</sup>	557,64 €
PR92-HBCS-MOD				
PAHS-PA-001	Cartellera de 900 x 900 mm amb doble suport de fusta i gràfica a una cara amb suport de troncs de fusta de pi tornejada i tractada amb autoclau (grau de protecció IV) d'2 m d'alçada sobre el terreny, feta amb muntants de 10 cm de diàmetre, ancorats a daus de formigó de 20x20x40 cm, estructura amb xapa d'acer galvanitzada i pintada fixada amb peces especials d'acer galvanitzat.	1,00 ut	251,70 €/ut	251,70 €
PAHS-PA-002	Faristol amb grafisme en relleu per a sistema Braille de 900x450 mm amb caixa interior i exterior amb suport de troncs de fusta de pi tornejada i tractada amb autoclau (grau de protecció IV) de 80 cm d'alçada sobre el terreny, feta amb muntants de 10 cm de diàmetre, ancorats a daus de formigó de 20x20x40 cm, estructura amb xapa d'acer galvanitzada i pintada fixada amb peces especials d'acer galvanitzat.	2,00 ut	315,35 €/ut	630,70 €
<b>TOTAL</b>				<b>3.340,31 €</b>
<b>TOTAL INTERVENCIÓ</b>				<b>3.564,05 €</b>

DOCUMENTACIÓ GRÀFICA:

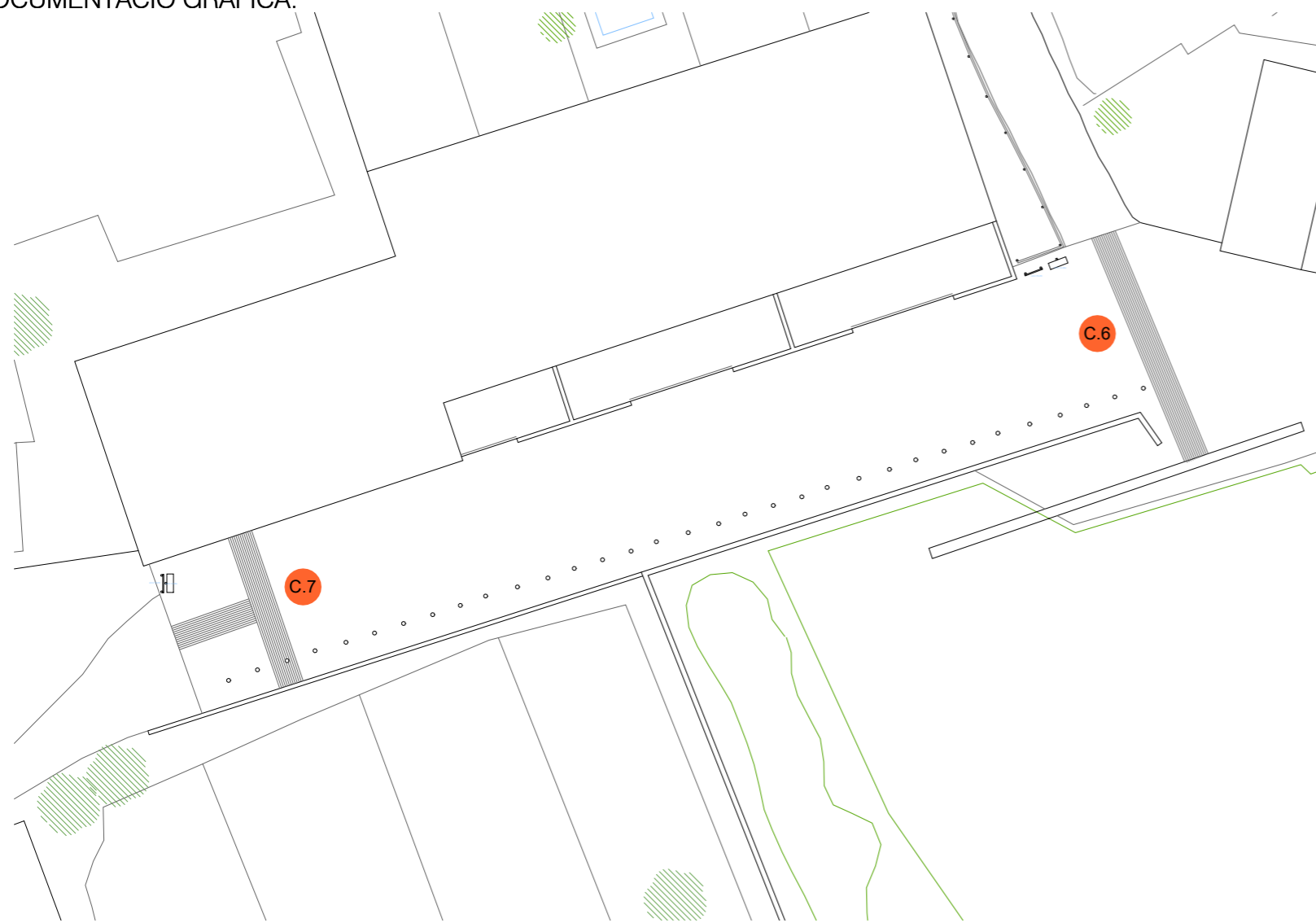

DEFICIÈNCIA ESMENADA:

Aquest accés del límit sud de les hortes no disposa d'elements sensorials que indiquin el recorregut ni d'elements visuals clars que indiquin l'existència d'un accés.

DESCRIPCIÓ PROPOSTA MILLORA:

Es proposa la col·locació de paviment tàctil tipus "Tactile Crossing" de la casa "Breinco" o equivalent per indicar l'accés a les hortes. Es col·loca senyalització Braille en un faristol proper al rètol informatiu.

AMIDAMENTS I PRESSUPOST:

Codi	Descripció	Amidament	Preu Unitari	Cost
<b>ENDERROCS I MOVIMENT DE TERRES</b>				
F2194JK5	Demolició de paviment de panots col·locats sobre base de formigó de fins a 20 cm de gruix, inclòs la demolició de la base, d'amplària fins a 2 m amb retroexcavadora amb martell trencador i càrrega sobre camió amb mitjans mecànics.	14,10 m <sup>2</sup>	6,12 €/m <sup>2</sup>	86,29 €
P2146-DJ4C				
M21BU570	Arrencada de pal de fusta amb mitjans manuals i càrrega manual de runa sobre camió o contenidor.	1,00 ut	10,81 €/ut	10,81 €
P21B0-HBQX				
<b>TOTAL</b>				<b>97,10 €</b>
<b>OBRA NOVA</b>				
P9E1-V7XG-MOD	Paviment tàctil per a donar informació sensorial a persones cegues o amb importats deficiències visuals o cognitives, format per peces "Tactile Crossing" de la casa "Breinco" o equivalent, de color amb bandes longitudinals elevades de 60x40x5 cm, sobre suport de 3 cm de morter amb additiu, col·locat a truc de maceta amb morter mixt 1:2:10 i beurada de color amb ciment blanc de ram de paleta.	14,10 m <sup>2</sup>	73,20 €/m <sup>2</sup>	1.032,12 €
PAHS-PA-001	Cartellera de 900 x 900 mm amb doble suport de fusta i gràfica a una cara amb suport de troncs de fusta de pi tornejada i tractada amb autoclau (grau de protecció IV) d'2 m d'alçada sobre el terreny, feta amb muntants de 10 cm de diàmetre, ancorats a daus de formigó de 20x20x40 cm, estructura amb xapa d'acer galvanitzada i pintada fixada amb peces especials d'acer galvanitzat.	1,00 ut	251,70 €/ut	251,70 €
PAHS-PA-002	Faristol amb grafisme en relleu per a sistema Braille de 900x450 mm amb caixa interior i exterior amb suport de troncs de fusta de pi tornejada i tractada amb autoclau (grau de protecció IV) de 80 cm d'alçada sobre el terreny, feta amb muntants de 10 cm de diàmetre, ancorats a daus de formigó de 20x20x40 cm, estructura amb xapa d'acer galvanitzada i pintada fixada amb peces especials d'acer galvanitzat.	1,00 ut	315,35 €/ut	315,35 €
<b>TOTAL</b>				<b>1.599,17 €</b>
<b>TOTAL INTERVENCIÓ</b>				<b>1.696,27 €</b>

2.2.1.1.7 - Proposta C7 - Indicadors Sensitius + Indicacions Accés

1 : 300



DOCUMENTACIÓ GRÀFICA:

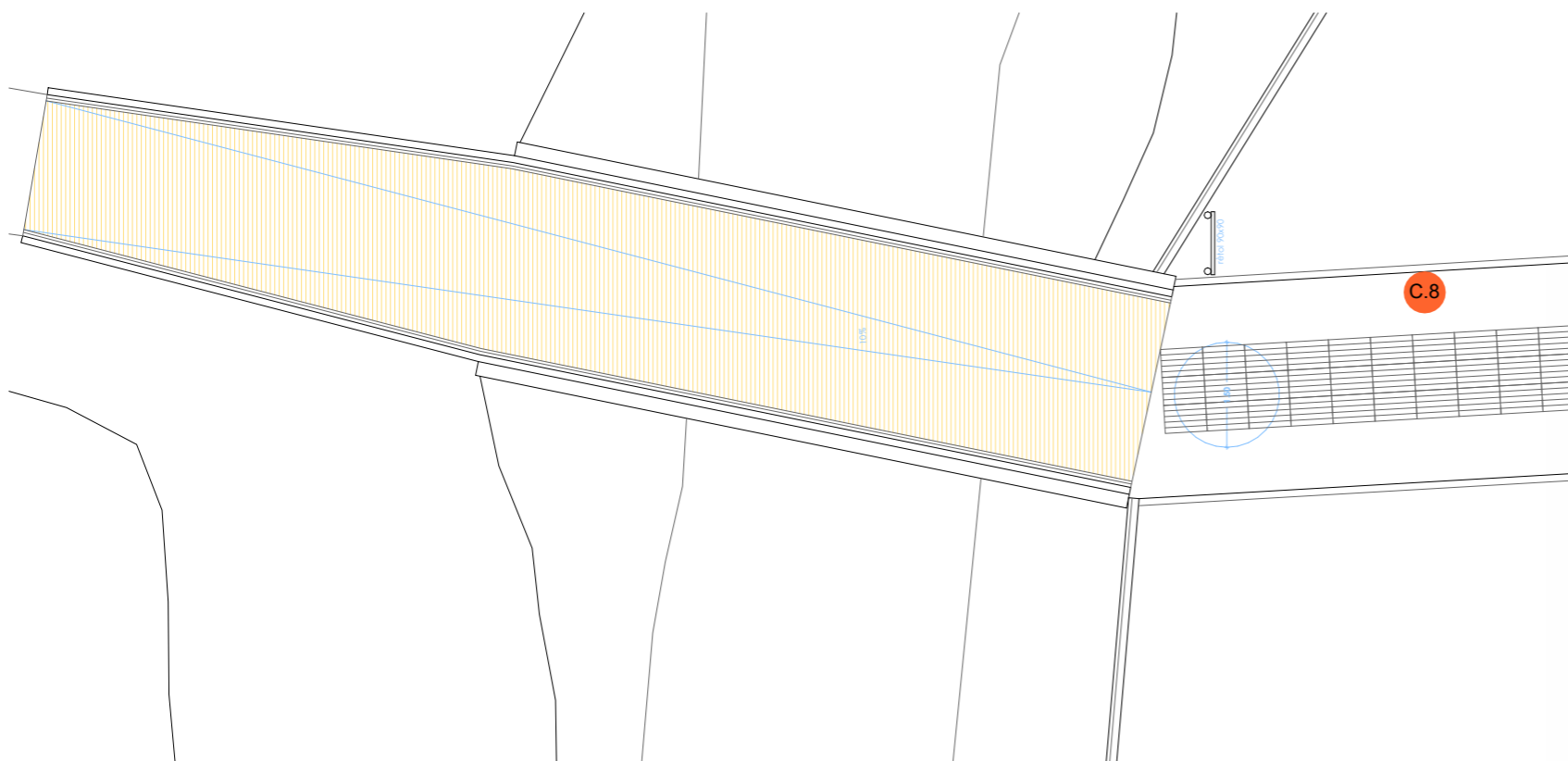

2.2.1.1.8 - Proposta C8 - Indicadors Sensitius + Indicacions Accés

1 : 100



DEFICIÈNCIA ESMENADA:

Aquest accés del límit sud de les hortes no disposa d'elements sensorials que indiquin el recorregut ni d'elements visuals clars que indiquin l'existència d'un accés.

DESCRIPCIÓ PROPOSTA MILLORA:

Es proposa la col·locació de paviment tàctil tipus "Tactile Crossing" de la casa "Breinco" o equivalent per indicar l'accés a les hortes. Es col·loca senyalització Braille en un faristol proper al rètol informatiu.

AMIDAMENTS I PRESSUPOST:

Codi	Descripció	Amidament	Preu Unitari	Cost
<b>ENDERROCS I MOVIMENT DE TERRES</b>				
F2194JK5 P2146-DJ4C	Demolició de paviment de panots col·locats sobre base de formigó de fins a 20 cm de gruix, inclòs la demolició de la base, d'amplària fins a 2 m amb retroexcavadora amb martell trencador i càrrega sobre camió amb mitjans mecànics.	7,20 m <sup>2</sup>	6,12 €/m <sup>2</sup>	44,06 €
F221C472 P2214-AYNM	Excavació per a caixa de paviment en terreny compacte (SPT 20-50), realitzada amb pala excavadora i càrrega directa sobre camió.	13,70 m <sup>3</sup>	4,44 €/m <sup>3</sup>	60,83 €
<b>TOTAL</b>				<b>104,89 €</b>
<b>OBRA NOVA</b>				
F9A1201L P9A2-DN4W- MOD	Paviment de terres, lligants hidràulics i additius naturals compactats, sistema "Saulò Sòlid" de la casa "Massachs" o equivalent, de 13 a 15 cm amb certificació "Q" emesa per OCA amb estesa i piconatge del material al 100 % del PM. Inclou el subministrament i execució de la base del paviment i els seus arranjaments laterals i les trobades amb altres materials.	5,94 m <sup>3</sup>	59,42 €/m <sup>3</sup>	352,94 €
P9E1-V7XG- MOD	Paviment tàctil per a donar informació sensorial a persones ceges o amb importats deficiències visuals o cognitives, format per peces "Tactile Crossing" de la casa "Breinco" o equivalent, de color amb bandes longitudinals elevades de 60x40x5 cm, sobre suport de 3 cm de morter amb additius, col·locat a truc de maceta amb morter mixt 1:2:10 i beurada de color amb ciment blanc de ram de paleta.	7,20 m	73,20 €/m <sup>2</sup>	527,04 €
FR9AUM13 PR92-HBCS- MOD	Tanca de troncs fusta de pi tornejada i tractada amb autoclau (grau de protecció IV), d'1,2 m d'alçada sobre el terreny, feta amb muntants de 10 cm de diàmetre cada 2 m, ancorats a daus de formigó de 20x20x40 cm, i un passamà superior, mitja i inferior de 8 cm de diàmetre, units amb peces especials d'acer galvanitzat, amb passamà de tub rodó de D 30 a 50 mm col·locat amb suports de perfil d'acer de D 15 mm cada 2 m, ancorat a la tanca de fusta amb peces especials d'acer galvanitzat amb acabat pintat amb 2 capes d'emprimació antioxidant i 2 capes d'esmalt sintètic.	35,53 m	29,15 €/m	1.035,70 €
PAHS-PA-001	Cartellera de 900 x 900 mm amb doble suport de fusta i gràfica a una cara amb suport de troncs de fusta de pi tornejada i tractada amb autoclau (grau de protecció IV) d'2 m d'alçada sobre el terreny, feta amb muntants de 10 cm de diàmetre, ancorats a daus de formigó de 20x20x40 cm, estructura amb xapa d'acer galvanitzada i pintada fixada amb peces especials d'acer galvanitzat.	1,00 ut	251,70 €/ut	251,70 €
<b>TOTAL</b>				<b>2.167,38 €</b>
<b>TOTAL INTERVENCIÓ</b>				<b>2.272,27 €</b>

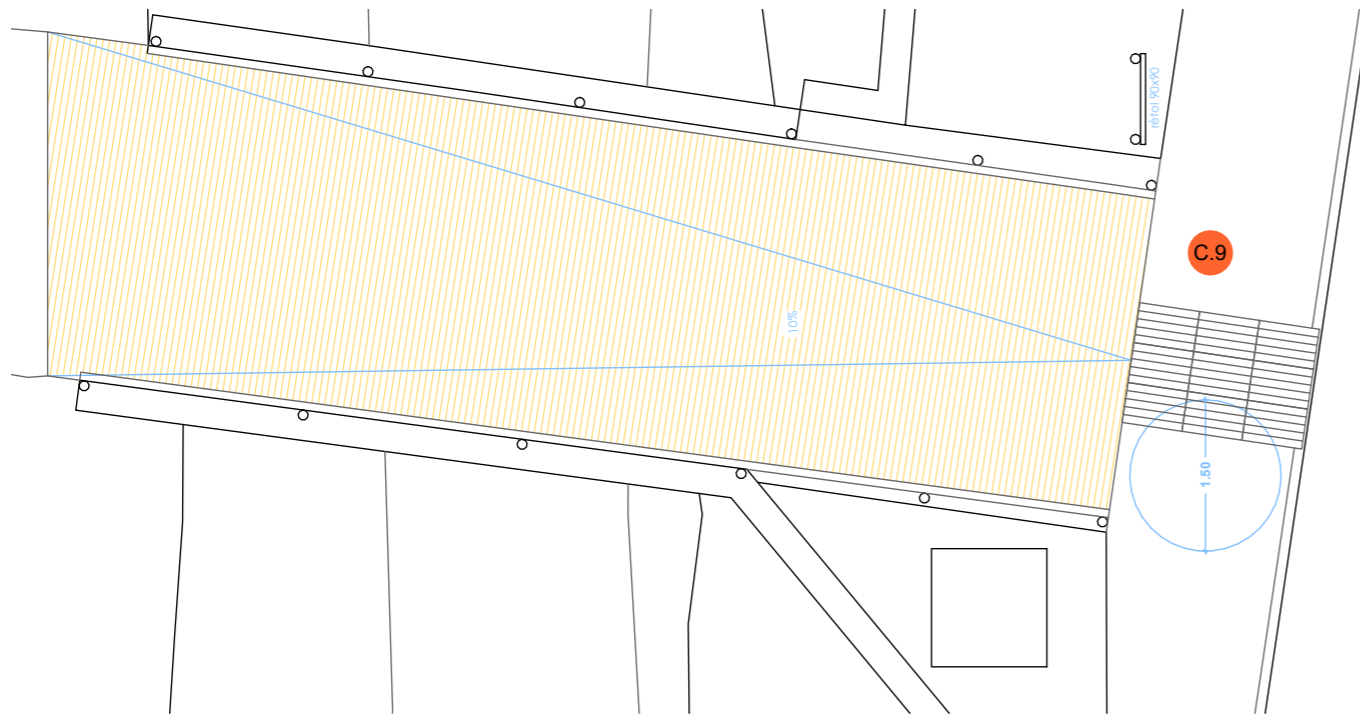

## 2.2.1.1.8 - Proposta C9 - Indicadors Sensitius + Indicacions Accés

1 : 75



## DEFICIÈNCIA ESMENADA:

Aquest accés del límit sud de les hortes no disposa d'elements sensorials que indiquin el recorregut ni d'elements visuals clars que indiquin l'existència d'un accés.

## DESCRIPCIÓ PROPOSTA MILLORA:

Es proposa la col·locació de paviment tàctil tipus "Tactile Crossing" de la casa "Breinco" o equivalent per indicar l'accés a les hortes. Es col·loca senyalització Braille en un faristol proper al rètol informatiu.

## AMIDAMENTS I PRESSUPOST:

Codi	Descripció	Amidament	Preu Unitari	Cost
<b>ENDERROCS I MOVIMENT DE TERRES</b>				
K2194A11	Arrencada de paviment asfàltic, amb compressor i càrrega manual i	6,53 m <sup>2</sup>	35,40 €/m <sup>2</sup>	231,16 €
P2143-4RR1	mecànica de runa sobre camió o contenidor.			
<b>TOTAL</b>				<b>231,16 €</b>
<b>OBRA NOVA</b>				
F9A1201L	Paviment de terres, lligants hidràulics i additius naturals compactats,	4,60 m <sup>3</sup>	59,42 €/m <sup>3</sup>	273,45 €
P9A2-DN4W-MOD	sistema "Saulò Sòlid" de la casa "Massachs" o equivalent, de 13 a 15 cm amb certificació "Q" emesa per OCA amb estesa i piconatge del material al 100 % del PM. Inclou el subministrament i execució de la base del paviment i els seus arranjaments laterals i les trobades amb altres materials.			
FR9AUM13	Tanca de troncs fusta de pi tornejada i tractada amb autoclau (grau de protecció IV), d'1,2 m d'alçada sobre el terreny, feta amb muntants de 10 cm de diàmetre cada 2 m, ancorats a daus de formigó de 20x20x40 cm, i un passamà superior, mitja i inferior de 8 cm de diàmetre, units amb peces especials d'acer galvanitzat, amb passamà de tub rodó de D 30 a 50 mm col·locat amb suports de perfil d'acer de D 15 mm cada 2 m, ancorat a la tanca de fusta amb peces especials d'acer galvanitzat amb acabat pintat amb 2 capes d'emprimació antioxidant i 2 capes d'esmail sintètic.	20,34 m	29,15 €/m <sup>2</sup>	592,91 €
PR92-HBCS-MOD				
PAHS-PA-001	Cartellera de 900 x 900 mm amb doble suport de fusta i gràfica a una cara amb suport de troncs de fusta de pi tornejada i tractada amb autoclau (grau de protecció IV) d'2 m d'alçada sobre el terreny, feta amb muntants de 10 cm de diàmetre, ancorats a daus de formigó de 20x20x40 cm, estructura amb xapa d'acer galvanitzada i pintada fixada amb peces especials d'acer galvanitzat.	1,00 ut	251,70 €/ut	251,70 €
<b>TOTAL</b>				<b>1.118,06 €</b>
<b>TOTAL INTERVENCIÓ</b>				<b>1.349,22 €</b>

## DOCUMENTACIÓ GRÀFICA:

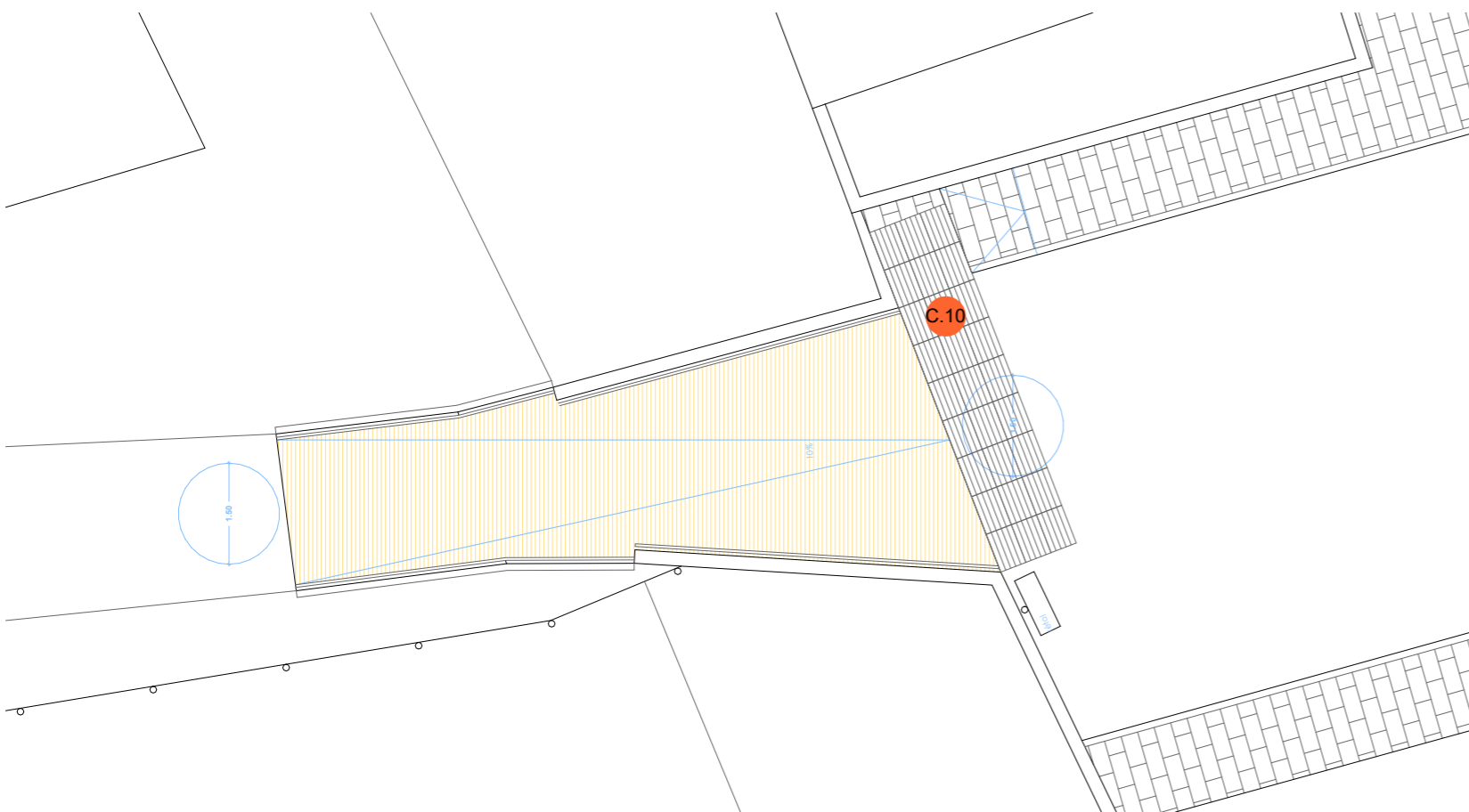

### 2.2.1.1.10- Proposta C10 - Col·locació d'indicadors sensitius i indicacions en accés

1 : 100



## DEFICIÈNCIA ESMENADA:

Aquest accés del límit sud de les hortes no disposa d'elements sensorials que indiquin el recorregut ni d'elements visuals clars que indiquin l'existència d'un accés.

## DESCRIPCIÓ PROPOSTA MILLORA:

Es proposa la col·locació de paviment tàctil tipus "Tactile Crossing" de la casa "Breinco" o equivalent per indicar l'accés a les hortes. Es col·loca senyalització Braille en un faristol proper al rètol informatiu.

## AMIDAMENTS I PRESSUPOST:

Codi	Descripció	Amidament	Preu Unitari	Cost
<b>ENDERROCS I MOVIMENT DE TERRES</b>				
K2194A11 P2143-4RR1	Arrencada de paviment asfàltic, amb compressor i càrrega manual i mecànica de runa sobre camió o contenidor.	21,97 m <sup>2</sup>	35,40 €/m <sup>2</sup>	777,74 €
F21B3001 P214E-52U8	Desmuntatge de barana metàl·lica, amb mitjans mecànics i càrrega sobre camió.	9,82 m	22,23 €/m	218,30 €
<b>TOTAL</b>				<b>996,04 €</b>
<b>OBRA NOVA</b>				
F9A1201L P9A2-DN4W-MOD	Paviment de terres, lligants hidràulics i additius naturals compactats, sistema "Saulò Sòlid" de la casa "Massachs" o equivalent, de 13 a 15 cm amb certificació "Q" emesa per OCA amb estesa i piconatge del material al 100 % del PM. Inclou el subministrament i execució de la base del paviment i els seus arranjaments laterals i les trobades amb altres materials.	3,43 m <sup>3</sup>	59,42 €/m <sup>3</sup>	204,08 €
P4524-VRF6	Mur de formigó armat, per a deixar el formigó vist amb una quantia d'encofrat 5 m <sup>2</sup> /m <sup>3</sup> , formigó per armar HA - 25 / B / 20 / XC2 amb una quantitat de ciment de 275 kg/m <sup>3</sup> i relació aigua ciment =< 0.6 abocat amb cubilot i armadura AP500 S d'acer en barres corrugades amb una quantia de 60 kg/m <sup>3</sup> .	1,49 m <sup>3</sup>	469,36 €/m <sup>3</sup>	699,35 €
P930-I2FP	Base per a paviment de formigó d'ús no estructural HNE-15/B/40 de resistència a compressió 15 N/mm <sup>2</sup> , consistència tova i grandària màxima del granulat 40 mm, abocat des de camió amb estesa i piconatge manual, acabat reglejat.	1,32 m <sup>2</sup>	99,32 €/m <sup>2</sup>	131,10 €
P9E1-V7XG-MOD	Paviment tàctil per a donar informació sensorial a persones ceges o amb importats deficiències visuals o cognitives, format per peces "Tactile Crossing" de la casa "Breinco" o equivalent, de color amb bandes longitudinals elevades de 60x40x5 cm, sobre suport de 3 cm de morter amb additius, col·locat a truc de maceta amb morter mixt 1:2:10 i beurada de color amb ciment blanc de ram de paleta.	6,48 m <sup>2</sup>	73,20 €/m <sup>2</sup>	474,34 €
FR9AUM13 PR92-HBCS-MOD	Tanca de troncs fusta de pi tornejada i tractada amb autoclau (grau de protecció IV), d'1,2 m d'alçada sobre el terreny, feta amb muntants de 10 cm de diàmetre cada 2 m, ancorats a daus de formigó de 20x20x40 cm, i un passamà superior, mitja i inferior de 8 cm de diàmetre, units amb peces especials d'acer galvanitzat, amb passamà de tub rodó de D 30 a 50 mm col·locat amb suports de perfil d'acer de D 15 mm cada 2 m, ancorat a la tanca de fusta amb peces especials d'acer galvanitzat amb acabat pintat amb 2 capes d'emprimació antioxidant i 2 capes d'esmalt sintètic.	9,22 m	29,15 €/m	268,76 €
PAHS-PA-001	Cartellera de 900 x 900 mm amb doble suport de fusta i gràfica a una cara amb suport de troncs de fusta de pi tornejada i tractada amb autoclau (grau de protecció IV) d'2 m d'alçada sobre el terreny, feta amb muntants de 10 cm de diàmetre, ancorats a daus de formigó de 20x20x40 cm, estructura amb xapa d'acer galvanitzada i pintada fixada amb peces especials d'acer galvanitzat.	1,00 ut	251,70 €/ut	251,70 €
<b>TOTAL</b>				<b>2.029,33 €</b>
<b>TOTAL INTERVENCIÓ</b>				<b>3.025,37 €</b>

DOCUMENTACIÓ GRÀFICA:

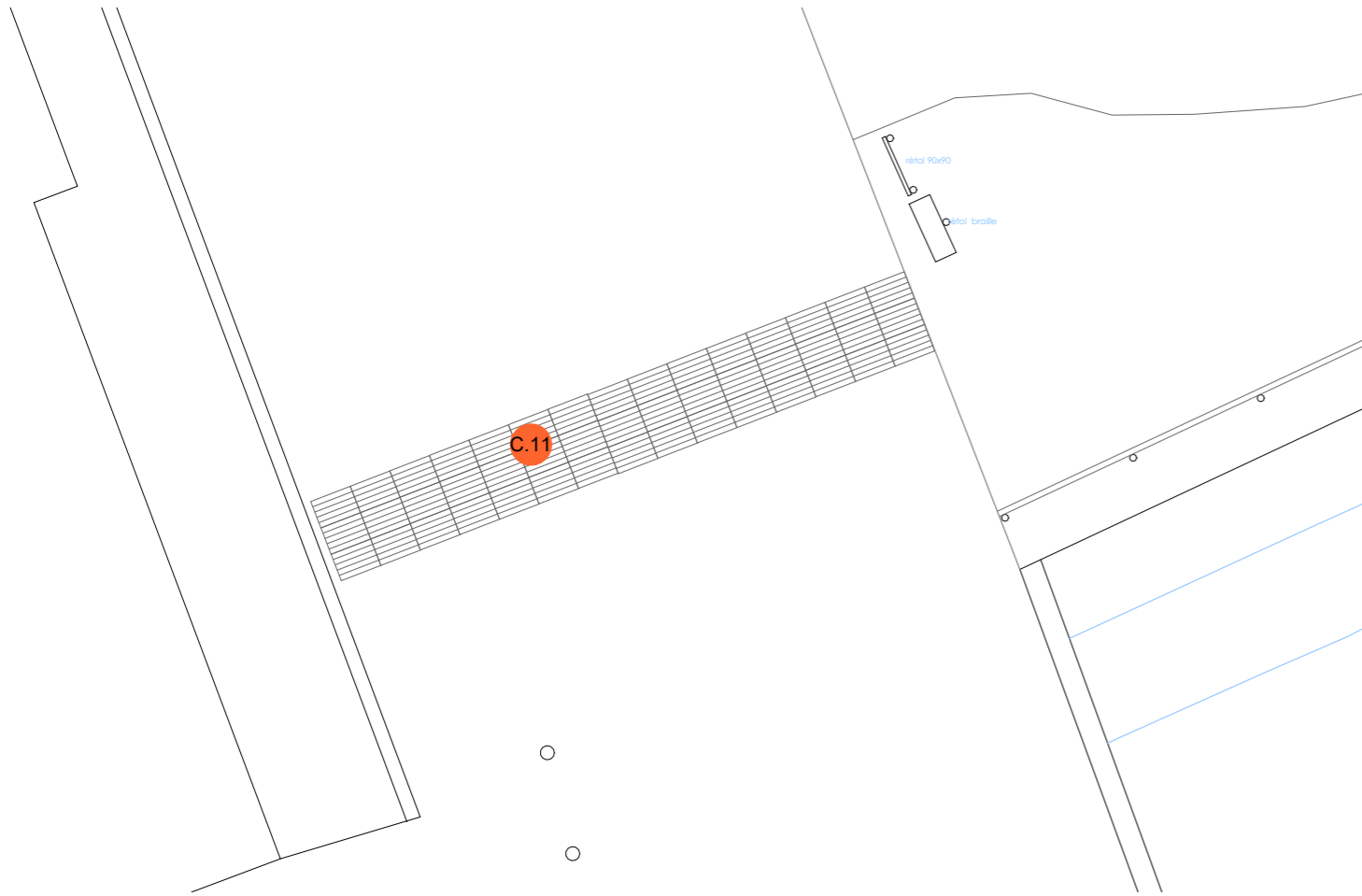

DEFICIÈNCIA ESMENADA:

Aquest accés del límit sud de les hortes no disposa d'elements sensorials que indiquin el recorregut ni d'elements visuals clars que indiquin l'existència d'un accés.

DESCRIPCIÓ PROPOSTA MILLORA:

Es proposa la col·locació de paviment tàctil tipus "Tactile Crossing" de la casa "Breinco" o equivalent per indicar l'accés a les hortes. Es col·loca senyalització Braille en un faristol proper al rètol informatiu.

AMIDAMENTS I PRESSUPOST:

Codi	Descripció	Amidament	Preu Unitari	Cost
<b>ENDERROCS I MOVIMENT DE TERRES</b>				
F2194JK5	Demolició de paviment de panots col·locats sobre base de formigó de fins a 20 cm de gruix, inclòs la demolició de la base, d'amplària fins a 2 m amb retroexcavadora amb martell trencador i càrrega sobre camió amb mitjans mecànics.	10,81 m <sup>2</sup>	6,12 €/m <sup>2</sup>	66,16 €
P2146-DJ4C				
<b>TOTAL</b>				<b>66,16 €</b>
<b>OBRA NOVA</b>				
P930-I2FP	Base per a paviment de formigó d'ús no estructural HNE-15/B/40 de resistència a compressió 15 N/mm <sup>2</sup> , consistència tova i grandària màxima del granulat 40 mm, abocat des de camió amb estesa i piconatge manual, acabat reglejat.	10,81 m <sup>2</sup>	99,32 €/m <sup>2</sup>	1.073,65 €
P9E1-V7XG-MOD	Paviment tàctil per a donar informació sensorial a persones ceges o amb importats deficiències visuals o cognitives, format per peces "Tactile Crossing" de la casa "Breinco" o equivalent, de color amb bandes longitudinals elevades de 60x40x5 cm, sobre suport de 3 cm de morter amb additius, col·locat a truc de maceta amb morter mixt 1:2:10 i beurada de color amb ciment blanc de ram de paleta.	10,81 m <sup>2</sup>	73,20 €/m <sup>2</sup>	791,29 €
PAHS-PA-001	Cartellera de 900 x 900 mm amb doble suport de fusta i gràfica a una cara amb suport de troncs de fusta de pi tornejada i tractada amb autoclau (grau de protecció IV) d'2 m d'alçada sobre el terreny, feta amb muntants de 10 cm de diàmetre, ancorats a daus de formigó de 20x20x40 cm, estructura amb xapa d'acer galvanitzada i pintada fixada amb peces especials d'acer galvanitzat.	1,00 ut	251,70 €/ut	251,70 €
PAHS-PA-002	Faristol amb grafisme en relleu per a sistema Braille de 900x450 mm amb caixa interior i exterior amb suport de troncs de fusta de pi tornejada i tractada amb autoclau (grau de protecció IV) de 80 cm d'alçada sobre el terreny, feta amb muntants de 10 cm de diàmetre, ancorats a daus de formigó de 20x20x40 cm, estructura amb xapa d'acer galvanitzada i pintada fixada amb peces especials d'acer galvanitzat.	1,00 ut	315,35 €/ut	315,35 €
<b>TOTAL</b>				<b>2.431,99 €</b>
<b>TOTAL INTERVENCIÓ</b>				<b>2.498,15 €</b>

2.2.1.1.11- Proposta C11 - Col·locació d'indicadors sensitius i indicacions en accés

1 : 100



DOCUMENTACIÓ GRÀFICA:

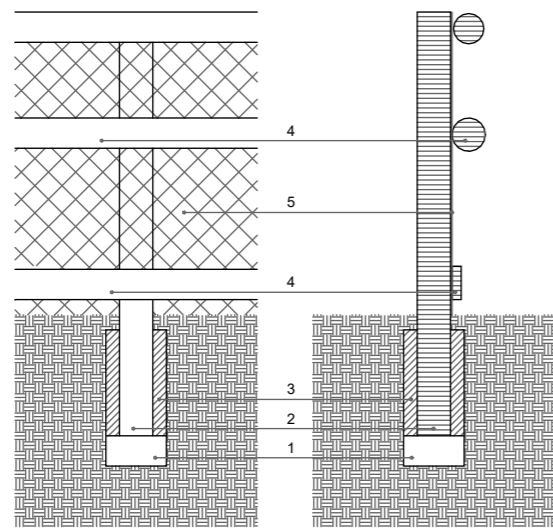

2.2.1.1.12 - Proposta C12 - Secció  
1 : 25



2.2.1.1.12 - Proposta C12 - Millora Protecció Desnivell - Planta Localització  
1 : 1000



DEFICIÈNCIA ESMENADA:

La barana de fusta separadora entre la via peatonal i la sèquia Monar no compleix amb els requeriments de protecció mínims indicats per normativa ni amb elements sensorial que delimitin clarament el recorregut.

DESCRIPCIÓ PROPOSTA MILLORA:

Es proposa la rehabilitació de la barana de fusta existent amb malla cinegètica i tres travessers de fusta horitzontals per garantir la protecció del desnivell existent. La barana es planteja de la mateixa tipologia constructiva que en totes les hortes.

AMIDAMENTS I PRESSUPOST:

Codi	Descripció	Amidament	Preu Unitari	Cost
<b>OBRA NOVA</b>				
FR9AUM13 PR92-HBCS- MOD	Tanca de troncs fusta de pi tornejada i tractada amb autoclau (grau de protecció IV), d'1,2 m d'alçada sobre el terreny, feta amb muntants de 10 cm de diàmetre cada 2 m, ancorats a daus de formigó de 20x20x40 cm, i un passamà superior, mitja i inferior de 8 cm de diàmetre, units amb peces especials d'acer galvanitzat, amb passamà de tub rodó de D 30 a 50 mm col·locat amb suports de perfil d'acer de D 15 mm cada 2 m, ancorat a la tanca de fusta amb peces especials d'acer galvanitzat amb acabat pintat amb 2 capes d'emprimació antioxidant i 2 capes d'esmail sintètic.	213,95 m	29,15 €/m	6.236,64 €
<b>TOTAL</b>				<b>6.236,64 €</b>
<b>TOTAL INTERVENCIÓ</b>				<b>6.236,64 €</b>



DOCUMENTACIÓ GRÀFICA:

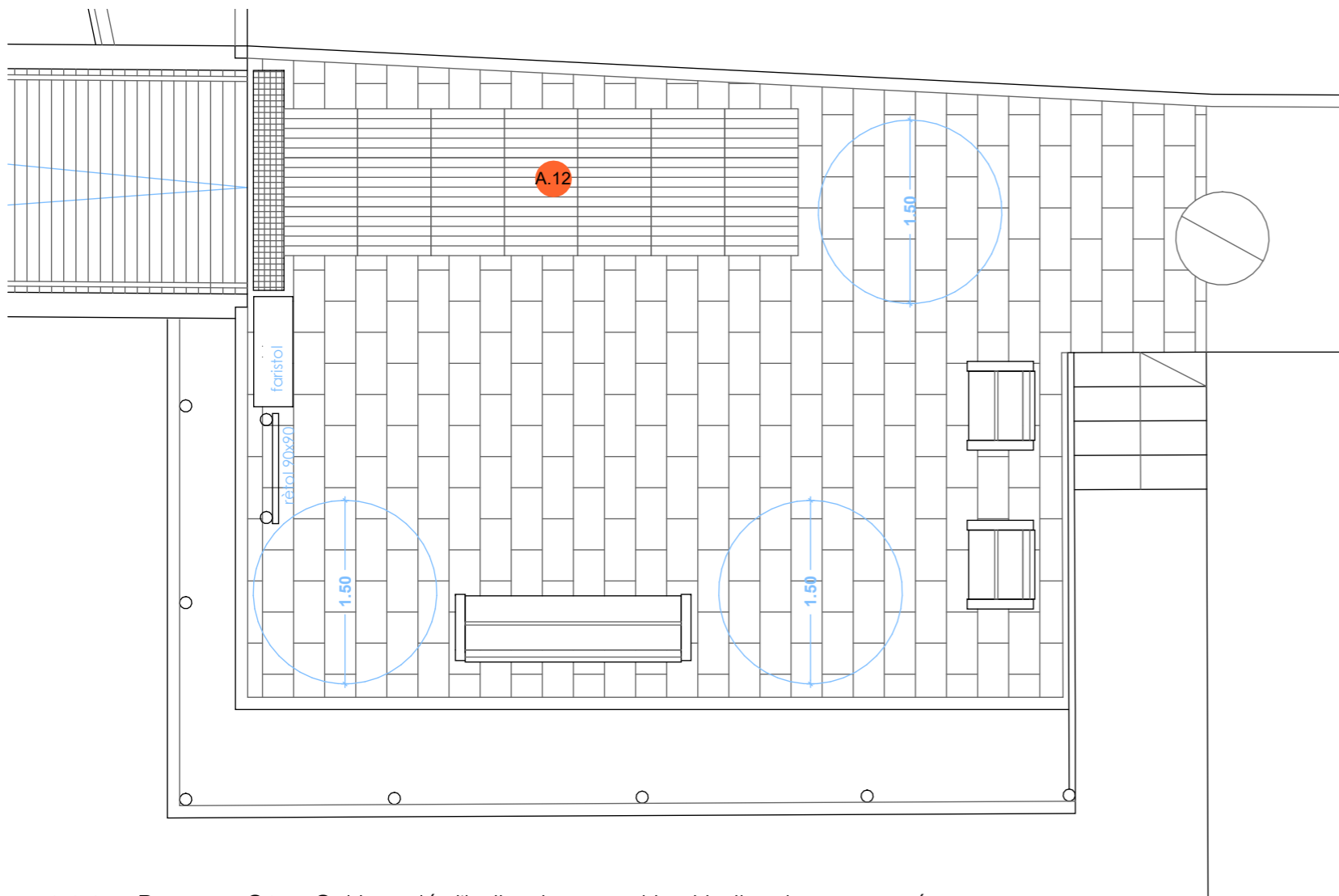

2.2.1.1.13 - Proposta C13 - Col·locació d'indicadors sensitius i indicacions en accés

1 : 50



DEFICIÈNCIA ESMENADA:

Aquest accés del límit sud de les hortes no disposa d'elements sensorials que indiquin el recorregut ni d'elements visuals clars que indiquin l'existència d'un accés.

DESCRIPCIÓ PROPOSTA MILLORA:

Es proposa la col·locació de paviment tàctil tipus "Tactile Crossing" de la casa "Breinco" o equivalent per indicar l'accés a les hortes. Es col·loca senyalització Braille en un faristol proper al rètol informatiu.

AMIDAMENTS I PRESSUPOST:

Codi	Descripció	Amidament	Preu Unitari	Cost
<b>ENDERROCS I MOVIMENT DE TERRES</b>				
K2194A11	Arrencada de paviment asfàltic, amb compressor i càrrega manual i mecànica de runa sobre camió o contenidor.	37,02 m <sup>2</sup>	35,40 €/m <sup>2</sup>	1.310,51 €
F221C472 P2214-AYNM	Excavació per a caixa de paviment en terreny compacte (SPT 20-50), realitzada amb pala excavadora i càrrega directa sobre camió.	11,10 m <sup>3</sup>	4,44 €/m <sup>3</sup>	49,28 €
<b>TOTAL</b>				<b>1.359,79 €</b>
<b>OBRA NOVA</b>				
P930-I2FP	Base per a paviment de formigó d'ús no estructural HNE-15/B/40 de resistència a compressió 15 N/mm <sup>2</sup> , consistència tova i grandària màxima del granulat 40 mm, abocat des de camió amb estesa i piconatge manual, acabat reglejat.	37,02 m <sup>2</sup>	99,32 €/m <sup>2</sup>	3.676,83 €
P9E1-V7XG	Paviment de panot per a pas de vianants de color amb tacs de 20x20x4 cm, sobre suport de 3 cm de morter amb additius, col·locat a truc de maceta amb morter mixt 1:2:10 i beurada de color amb ciment blanc de ram de paleta.	30,46 m <sup>2</sup>	53,40 €/m <sup>2</sup>	1.626,56 €
P963-ORV6	Vorada de formigó, doble capa, amb secció normalitzada per a vianants A3 20x8 cm, segons UNE 127340, de classe climàtica B, classe resistent a l'abrasió H i classe resistent a flexió S (R-3,5 MPa) segons UNE-EN 1340, col·locada sobre base de formigó d'ús no estructural HNE-20 i de 10 a 20 cm d'alçària, i rejuntada amb morter.	7,86 m	55,88 €/m	439,22 €
P9E1-V7XG-MOD	Paviment tàctil per a donar informació sensorial a persones cegues o amb importats deficiències visuals o cognitives, format per peces "Tactile Crossing" de la casa "Breinco" o equivalent, de color amb bandes longitudinals elevades de 60x40x5 cm, sobre suport de 3 cm de morter amb additius, col·locat a truc de maceta amb morter mixt 1:2:10 i beurada de color amb ciment blanc de ram de paleta.	5,04 m <sup>2</sup>	73,20 €/m <sup>2</sup>	368,93 €
FB122AAM PB12-DIVM-MOD	Barana d'acer galvanitzat, amb passamà, travesser inferior, muntants cada 100 cm i brèndoles cada 10 cm, de 100 cm d'alçària, fixada mecànicament a l'obra amb tac d'acer, volandera i femella.	3,67 m	180,86 €/m	663,76 €
PAHS-PA-001	Cartellera de 900 x 900 mm amb doble suport de fusta i gràfica a una cara amb suport de troncs de fusta de pi tornejada i tractada amb autoclau (grau de protecció IV) d'2 m d'alçada sobre el terreny, feta amb muntants de 10 cm de diàmetre, ancorats a daus de formigó de 20x20x40 cm, estructura amb xapa d'acer galvanitzada i pintada fixada amb peces especials d'acer galvanitzat.	1,00 ut	251,70 €/ut	251,70 €
PAHS-PA-002	Faristol amb grafisme en relleu per a sistema Braille de 900x450 mm amb caixa interior i exterior amb suport de troncs de fusta de pi tornejada i tractada amb autoclau (grau de protecció IV) de 80 cm d'alçada sobre el terreny, feta amb muntants de 10 cm de diàmetre, ancorats a daus de formigó de 20x20x40 cm, estructura amb xapa d'acer galvanitzada i pintada fixada amb peces especials d'acer galvanitzat.	1,00 ut	315,35 €/ut	315,35 €
<b>TOTAL</b>				<b>7.342,34 €</b>
<b>TOTAL INTERVENCIÓ</b>				<b>8.702,13 €</b>

DOCUMENTACIÓ GRÀFICA:

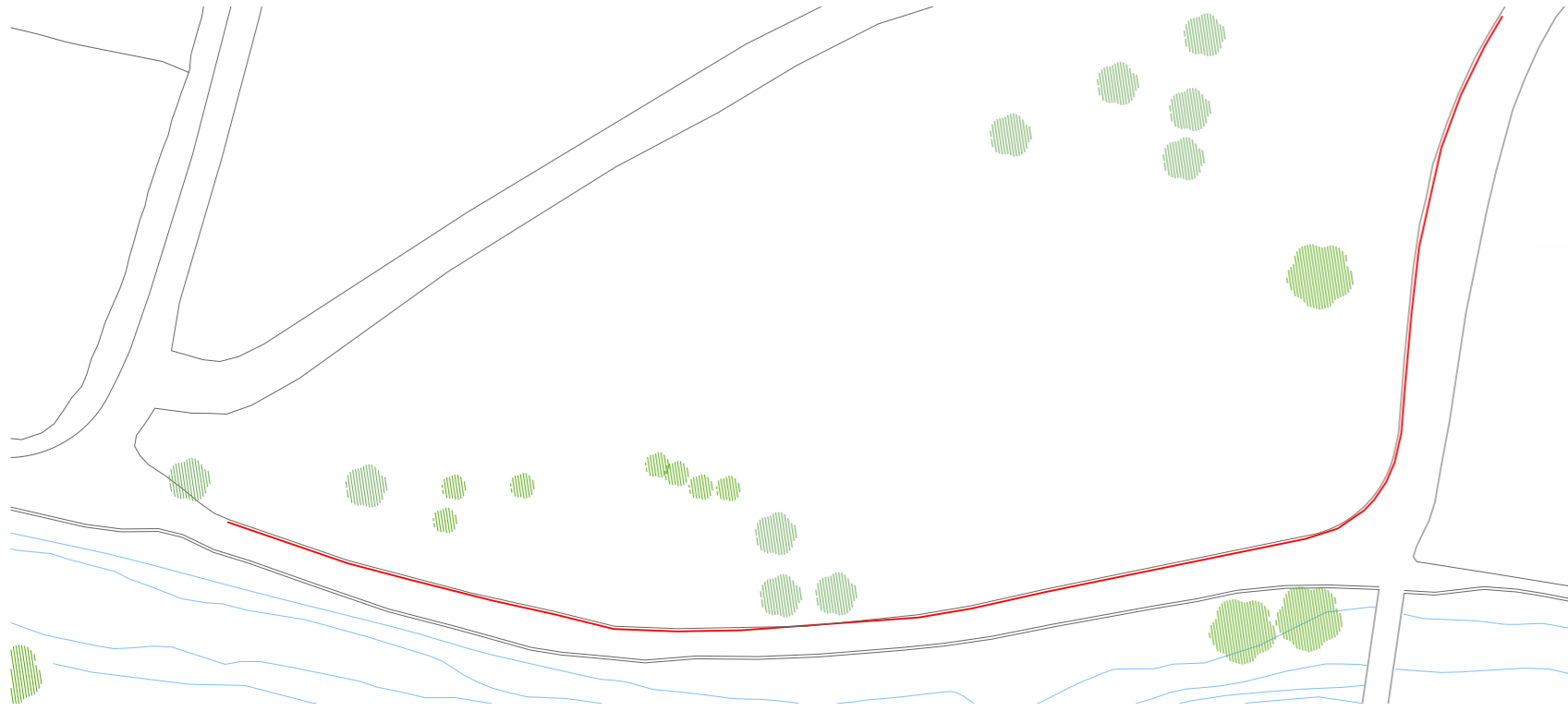

2.2.1.1.14 - Proposta C14 - Millora Protecció de Desnivell - Planta

1 : 500

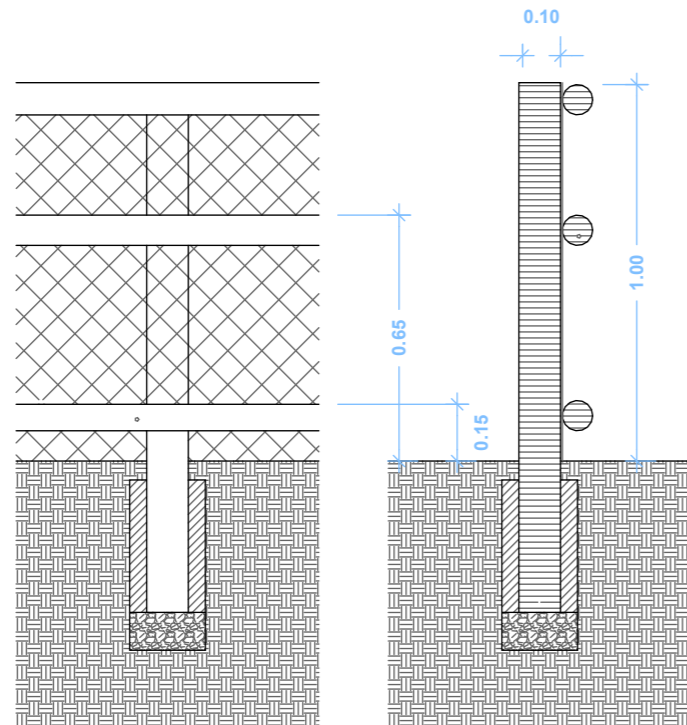

2.2.1.1.14 - Proposta C14 - Millora Protecció de Desnivell

1 : 20

DEFICIÈNCIA ESMENADA:

El recorregut peatonal de les hortes disposa de diferents punts amb forts desnivells que actualment no estan protegits per cap element de protecció i que són de difícil reconeixement visual.

DESCRIPCIÓ PROPOSTA MILLORA:

Es proposa la col·locació d'una barana de fusta d'un metre d'alçada amb malla cinètica i tres travessers de fusta horitzontals per garantir la protecció del desnivell existent. La barana es planteja de la mateixa tipologia constructiva que en totes les hortes.

AMIDAMENTS I PRESSUPOST:

Codi	Descripció	Amidament	Preu Unitari	Cost
<b>OBRA NOVA</b>				
FR9AUM13 PR92-HBCS- MOD	Tanca de troncs fusta de pi tornejada i tractada amb autoclau (grau de protecció IV), d'1,2 m d'alçada sobre el terreny, feta amb muntants de 10 cm de diàmetre cada 2 m, ancorats a daus de formigó de 20x20x40 cm, i un passamà superior, mitja i inferior de 8 cm de diàmetre, units amb peces especials d'acer galvanitzat, amb passamà de tub rodó de D 30 a 50 mm col·locat amb suports de perfil d'acer de D 15 mm cada 2 m, ancorat a la tanca de fusta amb peces especials d'acer galvanitzat amb acabat pintat amb 2 capes d'emprimació antioxidant i 2 capes d'esmail sintètic.	segons medició	m	29,15 €/m
<b>TOTAL</b>				<b>0,00 €</b>
<b>TOTAL INTERVENCIÓ</b>				<b>segons medició</b>

DOCUMENTACIÓ GRÀFICA:

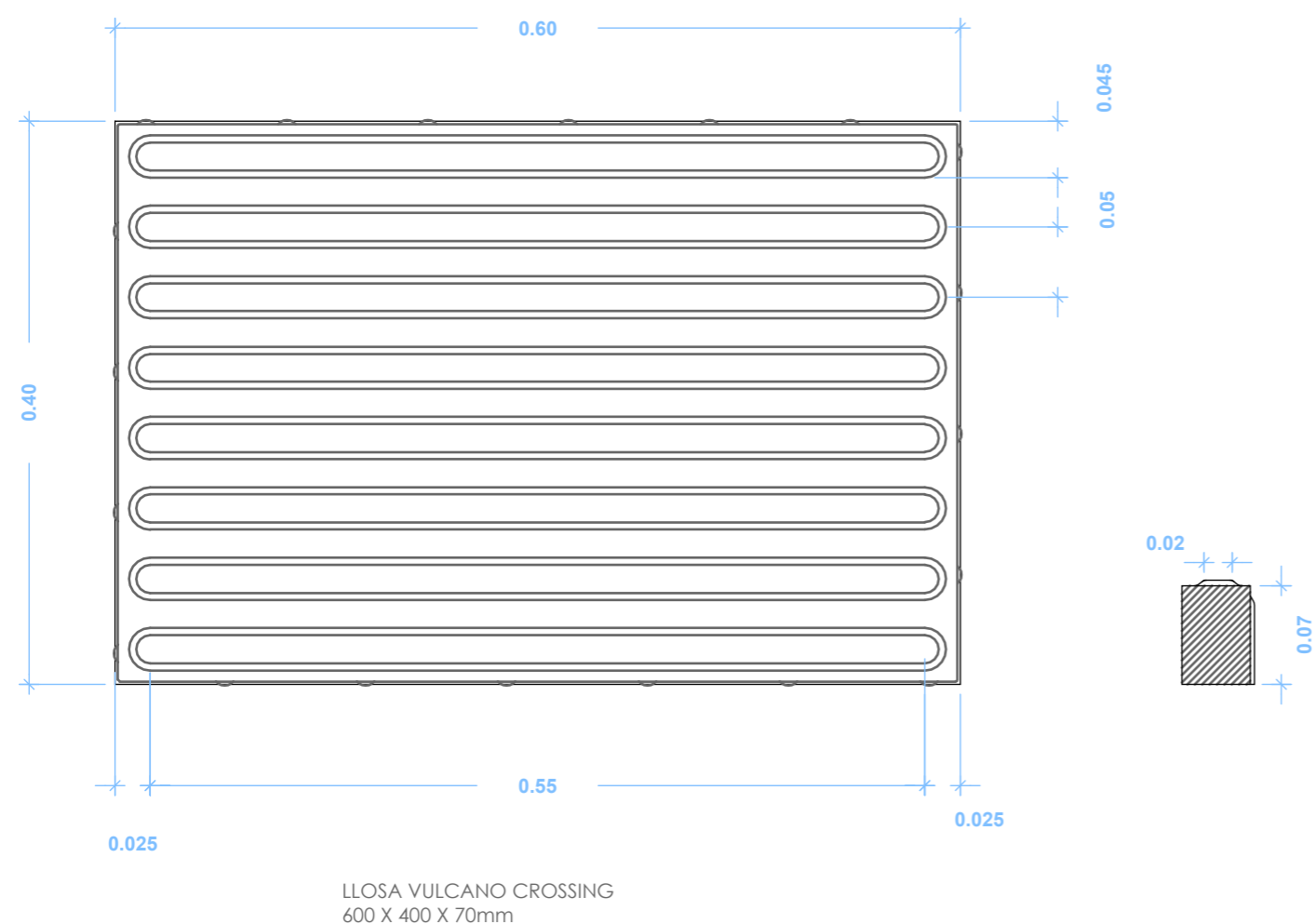

2.2.1.1.15 - Proposta C15 - Col·locació d'indicadors sensitius en disc. Recorregut Detall 2

1 : 5

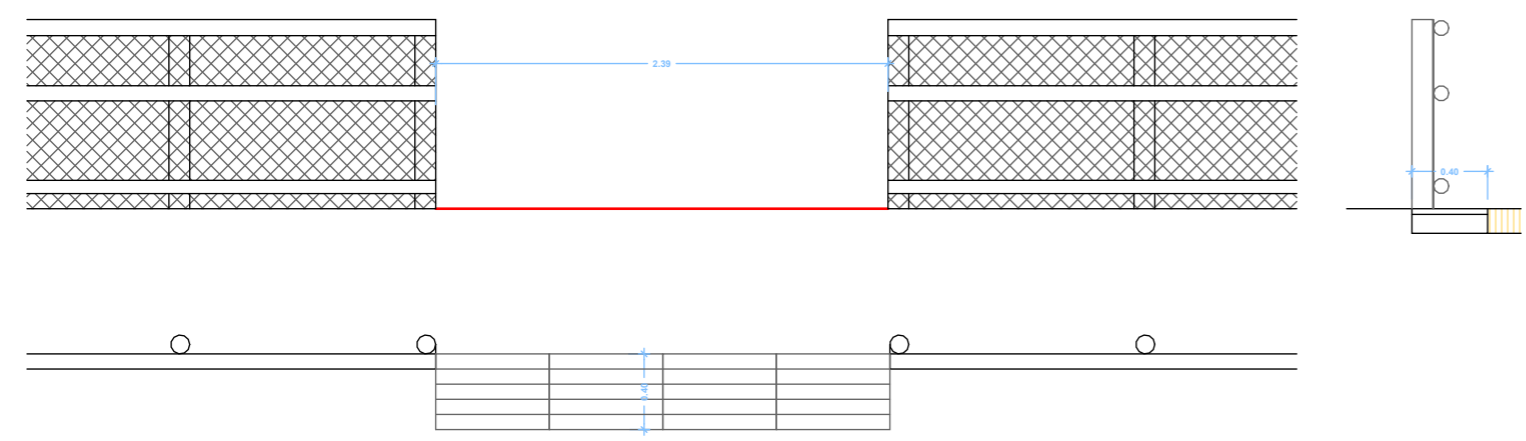

2.2.1.1.15 - Proposta C15 - Col·locació d'indicadors sensitius en disc. Recorregut

1 : 40

DEFICIÈNCIA ESMENADA:

En el recorregut de les hortes es generen discontinuïtats dels elements guia com baranes i tanques causats per accessos a hortes, cruïlles, etc. Falten elements sensorials que indiquin aquestes discontinuïtats.

DESCRIPCIÓ PROPOSTA MILLORA:

Es proposa la col·locació de paviment tàctil tipus "Tactile Crossing" de la casa "Breinco" o equivalent per indicar les discontinuïtats en la barana de fusta i els diferents accessos als horts.

AMIDAMENTS I PRESSUPOST:

Codi	Descripció	Amidament	Preu Unitari	Cost
<b>ENDERROCS I MOVIMENT DE TERRES</b>				
F221C472 P2214-AYNM	Excavació per a caixa de paviment en terreny compacte (SPT 20-50), realitzada amb pala excavadora i càrrega directa sobre camió.	27,27 m <sup>3</sup>	segons medició	€/m <sup>3</sup> segons medició
<b>TOTAL</b>				<b>0,00 €</b>
<b>OBRA NOVA</b>				
P930-l2FP	Base per a paviment de formigó d'ús no estructural HNE-15/B/40 de resistència a compressió 15 N/mm <sup>2</sup> , consistència tova i grandària màxima del granulat 40 mm, abocat des de camió amb estesa i piconatge manual, acabat reglejat.	46,90 m <sup>2</sup>	segons medició	€/m <sup>2</sup> segons medició
P9E1-V7XG- MOD	Paviment tàctil per a donar informació sensorial a persones ceges o amb importats deficiències visuals o cognitives, format per peces "Tactile Crossing" de la casa "Breinco" o equivalent, de color amb bandes longitudinals elevades de 60x40x5 cm, sobre suport de 3 cm de morter amb additiu, col·locat a truc de maceta amb morter mixt 1:2:10 i beurada de color amb ciment blanc de ram de paleta.	7,20 m <sup>2</sup>	segons medició	€/m <sup>2</sup> segons medició
<b>TOTAL</b>				<b>0,00 €</b>
<b>TOTAL INTERVENCIÓ</b>				<b>segons medició</b>

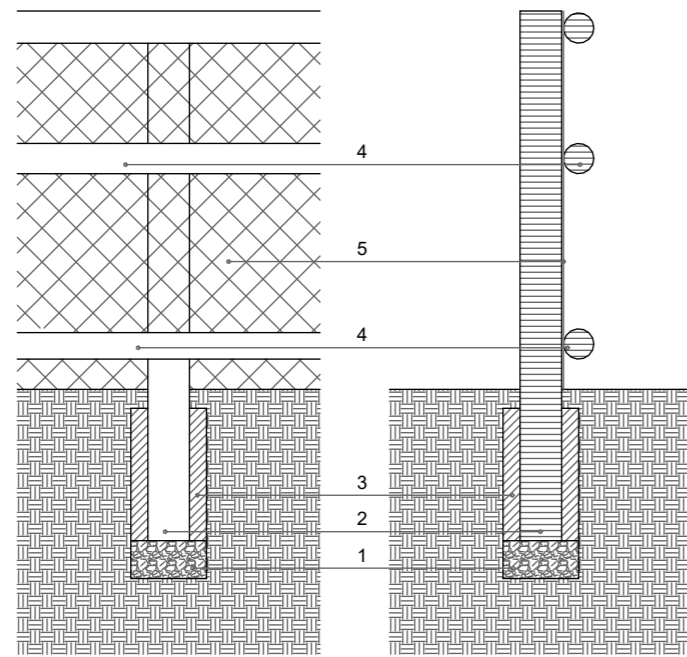

## 2.2.1.1.16 - Proposta C16 - Col·locació de tanques i baranes adaptades

1 : 20



## DEFICIÈNCIA ESMENADA:

Les baranes dels recorreguts de les hortes no compleixen amb els criteris d'accessibilitat per a usuaris amb mobilitat reduïda o dificultats en la visió.

## DESCRIPCIÓ PROPOSTA MILLORA:

Es proposa la rehabilitació de les baranes de fusta existents amb malla cinètica i tres travessers de fusta horitzontals per garantir la protecció dels desnivells existents. Les baranes es plantegen de la mateixa tipologia constructiva que en totes les hortes.

## AMIDAMENTS I PRESSUPOST:

Codi	Descripció	Amidament	Preu Unitari	Cost	
<b>OBRA NOVA</b>					
FR9AUM13 PR92-HBCS- MOD	Tanca de troncs fusta de pi tornejada i tractada amb autoclau (grau de protecció IV), d'1,2 m d'alçada sobre el terreny, feta amb muntants de 10 cm de diàmetre cada 2 m, ancorats a daus de formigó de 20x20x40 cm, i un passamà superior, mitja i inferior de 8 cm de diàmetre, units amb peces especials d'acer galvanitzat, amb passamà de tub rodó de D 30 a 50 mm col·locat amb suports de perfil d'acer de D 15 mm cada 2 m, ancorat a la tanca de fusta amb peces especials d'acer galvanitzat amb acabat pintat amb 2 capes d'emprimació antioxidant i 2 capes d'esmail sintètic.	segons medició	m	29,15 €/m	segons medició
<b>TOTAL</b>				<b>0,00 €</b>	
<b>TOTAL INTERVENCIÓ</b>				<b>segons medició</b>	

## 2.2. Mesures de millora d'accessibilitat sensorial i/o cognitiva i d'interpretació de l'espai d'Hortes de Santa Eugènia

### 2.2.2.1. Plànol d'ubicació de les mesures de millora de senyalització



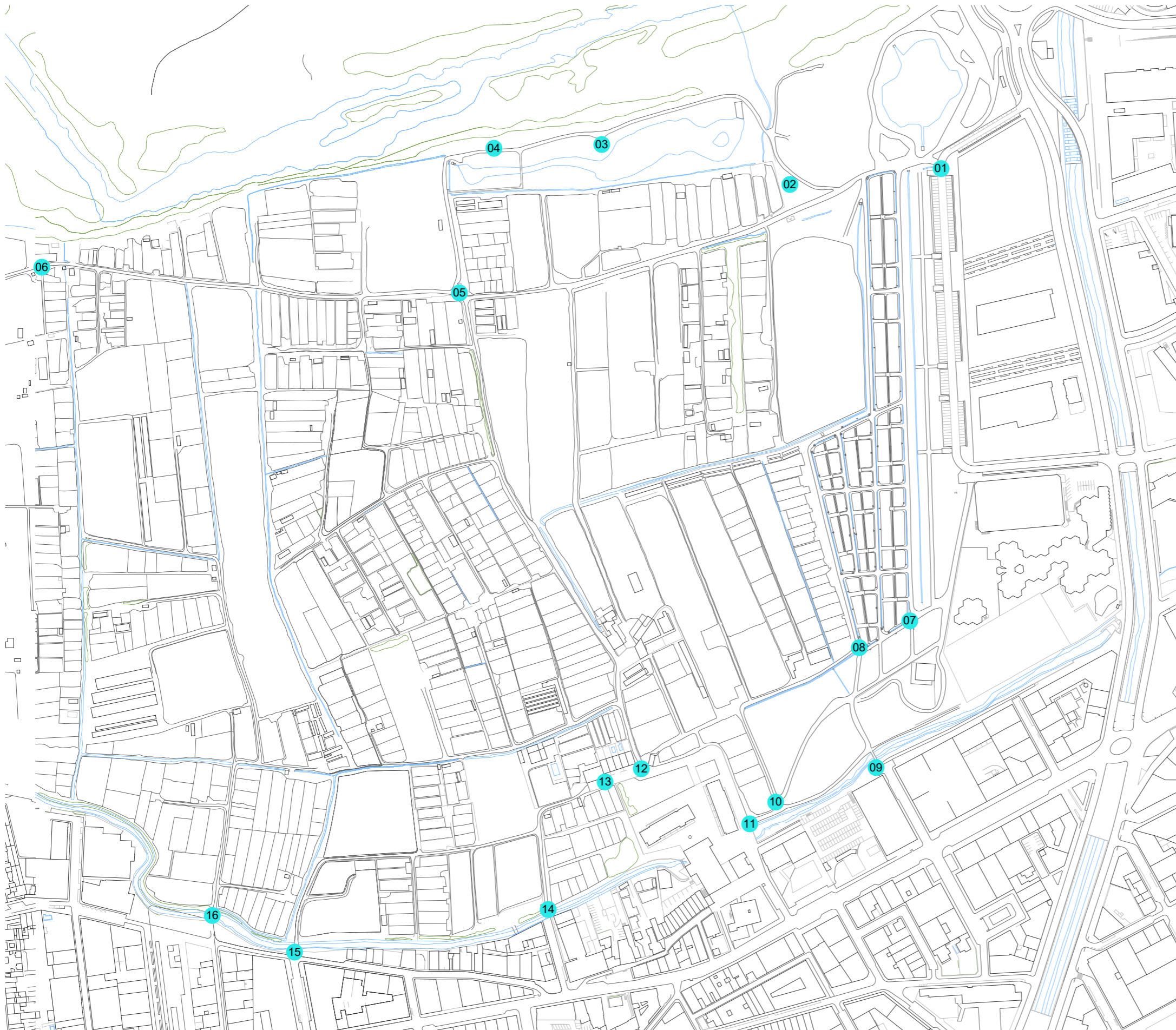

Llistat de millores ubicades en el plànol

- S.1. Millora de claredat en senyalització d'accés
- S.2. Senyalitzacions poc visibles, no adaptades i poc clares
- S.3. Millora de senyalització explicativa
- S.4. Millora de senyalització explicativa
- S.5. Millora d'indicadors de recorregut
- S.6. Millora en senyalització d'accés
- S.7. Millora en senyalització d'accés
- S.8. Millora d'indicadors de recorregut
- S.9. Millora en senyalització d'accés
- S.10. Col·locació d'indicadors de recorregut
- S.11. Millora en senyalització d'accés
- S.12. Millora en senyalització d'accés
- S.13. Millora en senyalització d'accés
- S.14. Millora en senyalització d'accés
- S.15. Millora en senyalització d'accés
- S.16. Millora en senyalització d'accés

Llegenda:

● Proposta de millora

PG Elements de Senyalització

1 : 3500

03

Codi: A07\_C01\_SED091/22/000001  
 2.2.2.1. Proposta Millora Elements de Senyalització

Estudi d'Accessibilitat Universal  
 Hortes de Santa Eugènia

DIN A3: Como se  
 DIN A1: (Coincidia indica)/2

2023

[ PVA ]

Arquitecte: Pau Vila Camprodon  
 nº col·legiat: 69411-8  
 info@arquitecturapauvila.com

Finançat per  
 Unió Europea  
 Fons Europeu  
 Next Generation

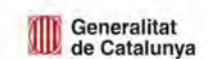
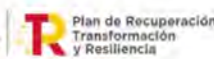

## 2.2. Mesures de millora d'accessibilitat sensorial i/o cognitiva i d'interpretació de l'espai d'Hortes de Santa Eugènia

### 2.2.2.2. Fitxes de les mesures de millora d'elements de senyalització i interpretació



DOCUMENTACIÓ GRÀFICA:

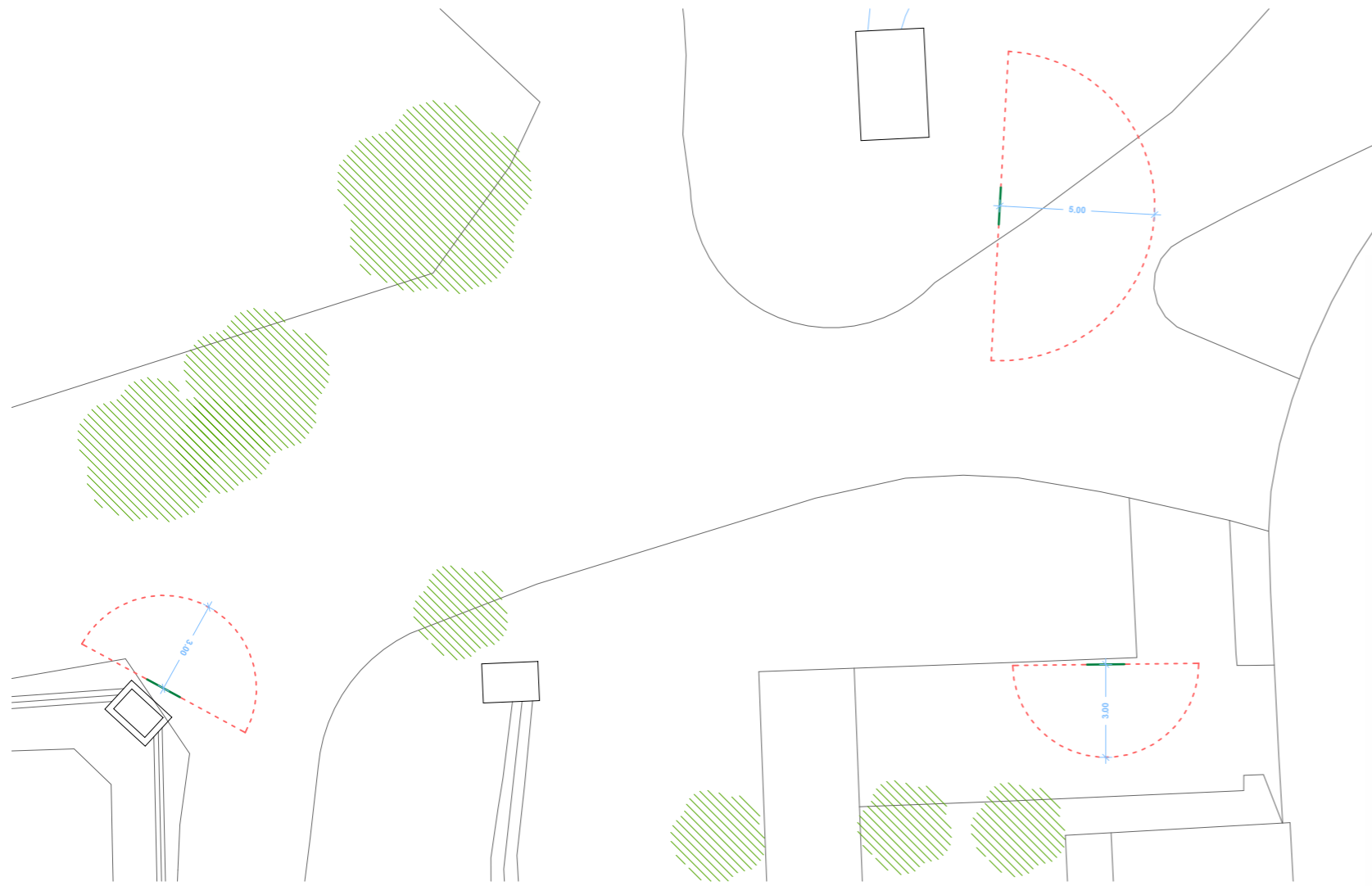

2.2.2.1.1 - Proposta S1 - Planta - Millora Claredat Indicacions Accés

1 : 200



DEFICIÈNCIA ESMENADA:

Aquest accés del límit est de les hortes no disposa d'elements de senyalització clars, ordenats i visibles per a tot tipus d'usuaris. La única senyalització que hi ha conté molt de text a una escala molt petita, difícil de ser interpretada a distància. No disposa de senyalització en Braille.

DESCRIPCIÓ PROPOSTA MILLORA:

Es proposa la col·locació de senyalització adaptada, amb dimensió de lletra segons els criteris recollits en la guia de les característiques de retolació per persones amb discapacitat visual emesa per la ONCE l'any 2006. La informació recollida és clara, concisa i indicativa del recorregut accessible. S'orienta la retolació cap a la via peatonal de sauló de les hortes i s'acompanya d'un faristol que recull la informació amb sistema Braille.

AMIDAMENTS I PRESSUPOST:

Codi	Descripció	Amidament	Preu Unitari	Cost
<b>OBRA NOVA</b>				
PAHS-PA-001	Cartellera de 1200 x 1200 mm amb doble suport de fusta i gràfica a una cara amb suport de troncs de fusta de pi tornejada i tractada amb autoclau (grau de protecció IV) d'2,3 m d'alçada sobre el terreny, feta amb muntants de 10 cm de diàmetre, ancorats a daus de formigó de 20x20x40 cm, estructura amb xapa d'acer galvanitzada i pintada fixada amb peces especials d'acer galvanitzat.	1,00 ut	291,50 €/ut	291,50 €
PAHS-PA-001	Cartellera de 900 x 900 mm amb doble suport de fusta i gràfica a una cara amb suport de troncs de fusta de pi tornejada i tractada amb autoclau (grau de protecció IV) d'2 m d'alçada sobre el terreny, feta amb muntants de 10 cm de diàmetre, ancorats a daus de formigó de 20x20x40 cm, estructura amb xapa d'acer galvanitzada i pintada fixada amb peces especials d'acer galvanitzat.	2,00 ut	251,70 €/ut	503,40 €
PAHS-PA-002	Faristol amb grafisme en relleu per a sistema Braille de 900x450 mm amb caixa interior i exterior amb suport de troncs de fusta de pi tornejada i tractada amb autoclau (grau de protecció IV) de 80 cm d'alçada sobre el terreny, feta amb muntants de 10 cm de diàmetre, ancorats a daus de formigó de 20x20x40 cm, estructura amb xapa d'acer galvanitzada i pintada fixada amb peces especials d'acer galvanitzat.	1,00 ut	315,35 €/ut	315,35 €
<b>TOTAL</b>				<b>1.110,25 €</b>
<b>TOTAL INTERVENCIÓ</b>				<b>1.110,25 €</b>



DOCUMENTACIÓ GRÀFICA:

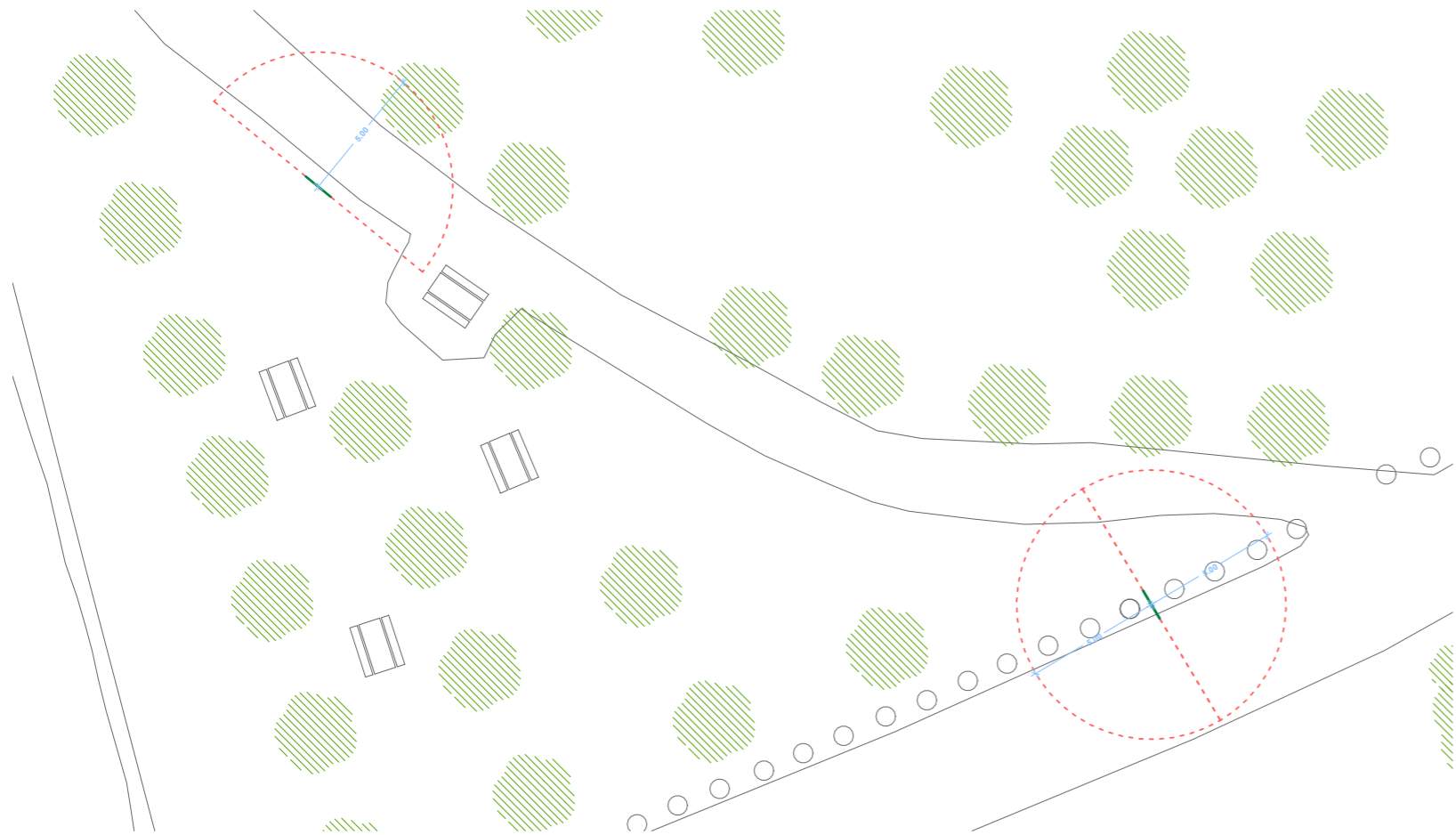

2.2.2.1.2 - Proposta S2 - Planta - Millora Senyalització

1 : 250

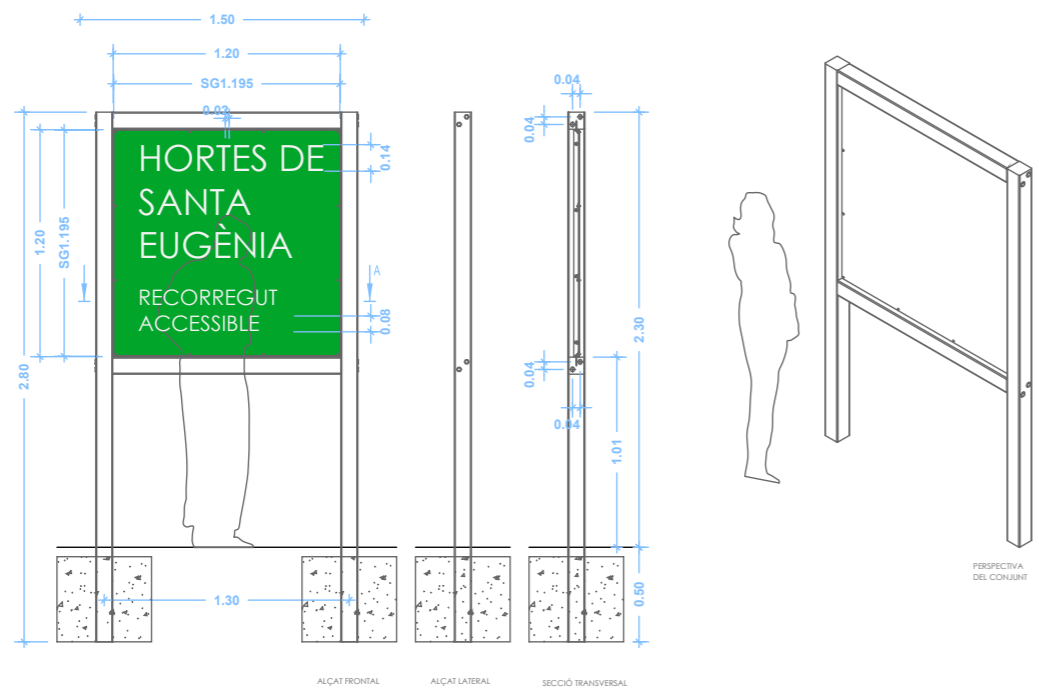

2.2.2.1.2 - Proposta S2 - Millora en la senyalització d'accés

1 : 40

DEFICIÈNCIA ESMENADA:

En la zona de pícnic de part nord est de les hortes no es disposa d'elements de senyalització clars, ordenats i visibles per a tot tipus d'usuaris. La senyalització està mal orientada respecte la via principal i el seu text a una escala molt petita, difícil de ser interpretada a distància. No disposa de senyalització en Braille.

DESCRIPCIÓ PROPOSTA MILLORA:

Es proposa la col·locació de senyalització adaptada, amb dimensió de lletra segons els criteris recollits en la guia de les característiques de retolació per persones amb discapacitat visual emesa per la ONCE l'any 2006. La informació recollida és clara, concisa i indicativa del recorregut accessible. S'orienta la retolació cap a la via peatonal de sauló de les hortes i s'acompanya d'un faristol que recull la informació amb sistema Braille.

AMIDAMENTS I PRESSUPOST:

Codi	Descripció	Amidament	Preu Unitari	Cost
<b>OBRA NOVA</b>				
PAHS-PA-001	Cartellera de 1200 x 1200 mm amb doble suport de fusta i gràfica a una cara amb suport de troncs de fusta de pi tornejada i tractada amb autoclau (grau de protecció IV) d'2,3 m d'alçada sobre el terreny, feta amb muntants de 10 cm de diàmetre, ancorats a daus de formigó de 20x20x40 cm, estructura amb xapa d'acer galvanitzada i pintada fixada amb peces especials d'acer galvanitzat.	3,00 ut	291,50 €/ut	<b>874,50 €</b>
PAHS-PA-002	Faristol amb grafisme en relleu per a sistema Braille de 900x450 mm amb caixa interior i exterior amb suport de troncs de fusta de pi tornejada i tractada amb autoclau (grau de protecció IV) de 80 cm d'alçada sobre el terreny, feta amb muntants de 10 cm de diàmetre, ancorats a daus de formigó de 20x20x40 cm, estructura amb xapa d'acer galvanitzada i pintada fixada amb peces especials d'acer galvanitzat.	2,00 ut	315,35 €/ut	<b>630,70 €</b>
<b>TOTAL</b>				<b>1.505,20 €</b>
<b>TOTAL INTERVENCIÓ</b>				<b>1.505,20 €</b>

## DOCUMENTACIÓ GRÀFICA:

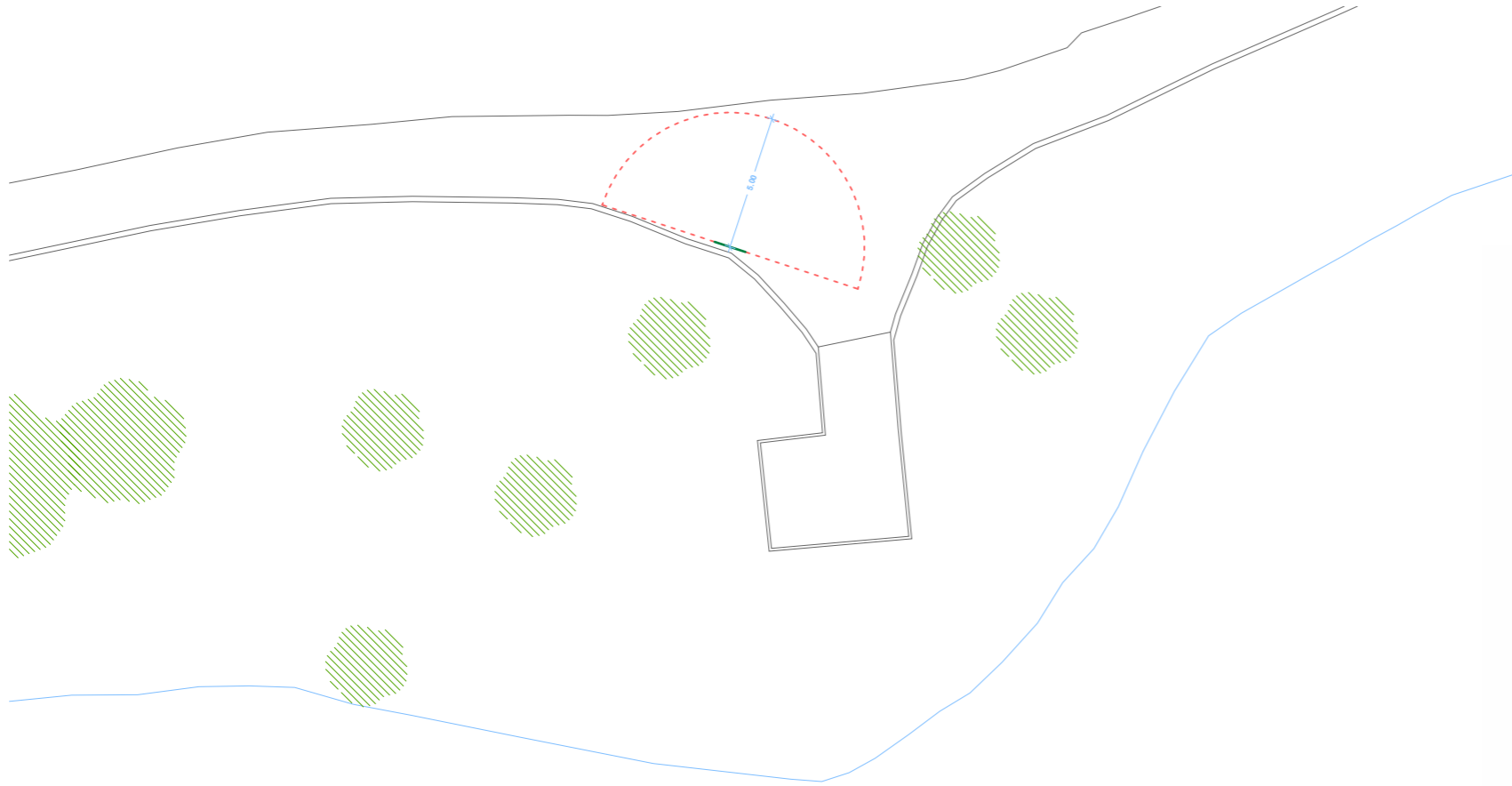

2.2.2.1.3 - Proposta S3 - Planta - Millora Senyalització Explicativa

1 : 250



## DEFICIÈNCIA ESMENADA:

El mirador no disposa de cap senyal explicativa de l'entorn ni identificativa de la funció de mirador.

## DESCRIPCIÓ PROPOSTA MILLORA:

Es proposa la col·locació de senyalització adaptada, amb dimensió de lletra segons els criteris recollits en la guia de les característiques de retolació per persones amb discapacitat visual emesa per la ONCE l'any 2006. La informació recollida és clara, concisa i indicativa del recorregut accessible. S'orienta la retolació cap a la via peatonal de sauló de les hortes i s'acompanya d'un faristol que recull la informació amb sistema Braille.

## AMIDAMENTS I PRESSUPOST:

Codi	Descripció	Amidament	Preu Unitari	Cost
<b>OBRA NOVA</b>				
PAHS-PA-001	Cartellera de 1200 x 1200 mm amb doble suport de fusta i gràfica a una cara amb suport de troncs de fusta de pi tornejada i tractada amb autoclau (grau de protecció IV) d'2,3 m d'alçada sobre el terreny, feta amb muntants de 10 cm de diàmetre, ancorats a daus de formigó de 20x20x40 cm, estructura amb xapa d'acer galvanitzada i pintada fixada amb peces especials d'acer galvanitzat.	1,00 ut	291,50 €/ut	291,50 €
PAHS-PA-002	Faristol amb grafisme en relleu per a sistema Braille de 900x450 mm amb caixa interior i exterior amb suport de troncs de fusta de pi tornejada i tractada amb autoclau (grau de protecció IV) de 80 cm d'alçada sobre el terreny, feta amb muntants de 10 cm de diàmetre, ancorats a daus de formigó de 20x20x40 cm, estructura amb xapa d'acer galvanitzada i pintada fixada amb peces especials d'acer galvanitzat.	2,00 ut	315,35 €/ut	630,70 €
<b>TOTAL</b>				<b>922,20 €</b>
<b>TOTAL INTERVENCIÓ</b>				<b>922,20 €</b>

DOCUMENTACIÓ GRÀFICA:

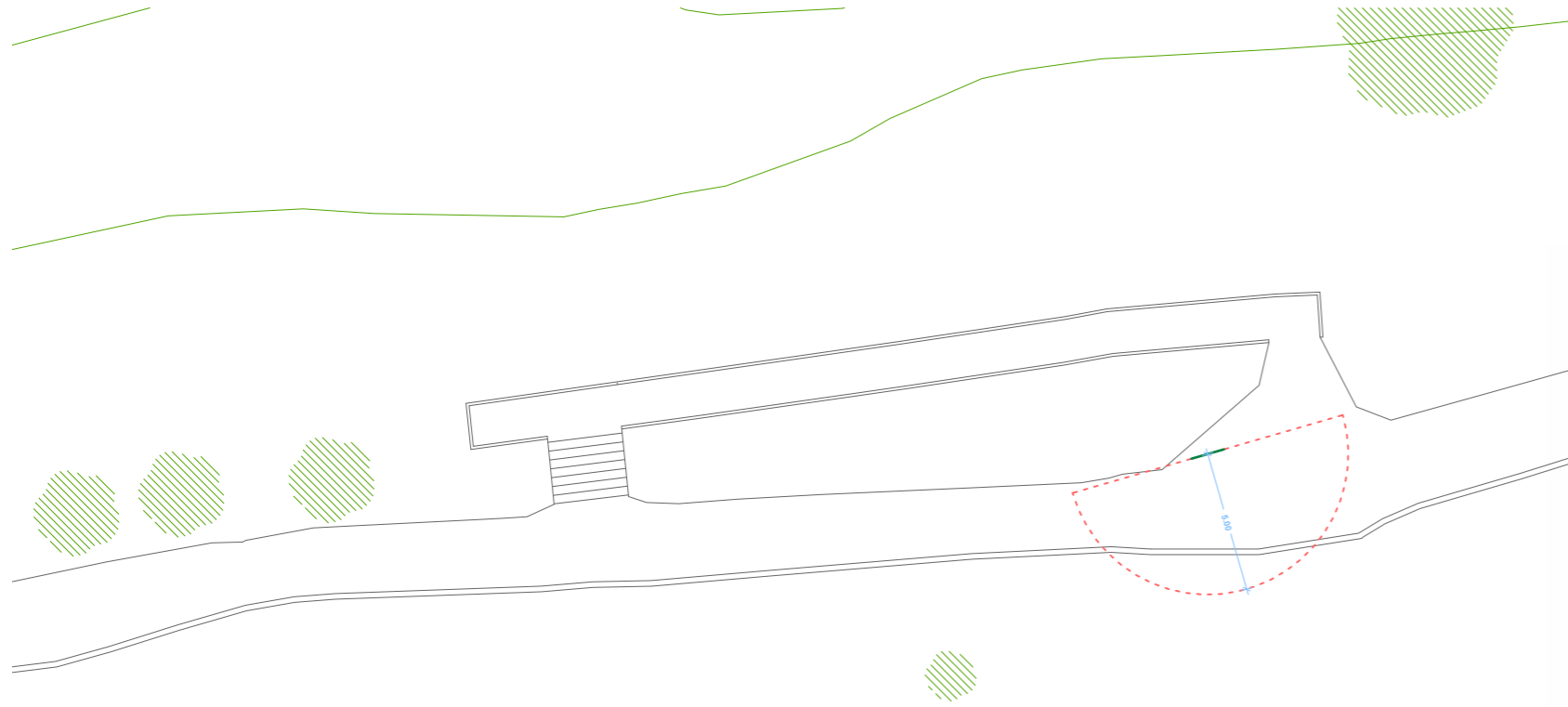

2.2.2.1.4 - Proposta S4 - Planta - Millora Senyalització Explicativa

1 : 250



DEFICIÈNCIA ESMENADA:

El mirador no disposa de cap senyal explicativa de l'entorn ni identificativa de la funció de mirador.

DESCRIPCIÓ PROPOSTA MILLORA:

Es proposa la col·locació de senyalització adaptada, amb dimensió de lletra segons els criteris recollits en la guia de les característiques de retolació per persones amb discapacitat visual emesa per la ONCE l'any 2006. La informació recollida és clara, concisa i indicativa del recorregut accessible. S'orienta la retolació cap a la via peatonal de sauló de les hortes i s'acompanya d'un faristol que recull la informació amb sistema Braille.

AMIDAMENTS I PRESSUPOST:

Codi	Descripció	Amidament	Preu Unitari	Cost
<b>OBRA NOVA</b>				
PAHS-PA-001	Cartellera de 1200 x 1200 mm amb doble suport de fusta i gràfica a una cara amb suport de troncs de fusta de pi tornejada i tractada amb autoclau (grau de protecció IV) d'2,3 m d'alçada sobre el terreny, feta amb muntants de 10 cm de diàmetre, ancorats a daus de formigó de 20x20x40 cm, estructura amb xapa d'acer galvanitzada i pintada fixada amb peces especials d'acer galvanitzat.	1,00 ut	291,50 €/ut	291,50 €
PAHS-PA-002	Faristol amb grafisme en relleu per a sistema Braille de 900x450 mm amb caixa interior i exterior amb suport de troncs de fusta de pi tornejada i tractada amb autoclau (grau de protecció IV) de 80 cm d'alçada sobre el terreny, feta amb muntants de 10 cm de diàmetre, ancorats a daus de formigó de 20x20x40 cm, estructura amb xapa d'acer galvanitzada i pintada fixada amb peces especials d'acer galvanitzat.	2,00 ut	315,35 €/ut	630,70 €
<b>TOTAL</b>				<b>922,20 €</b>
<b>TOTAL INTERVENCIÓ</b>				<b>922,20 €</b>

DOCUMENTACIÓ GRÀFICA:

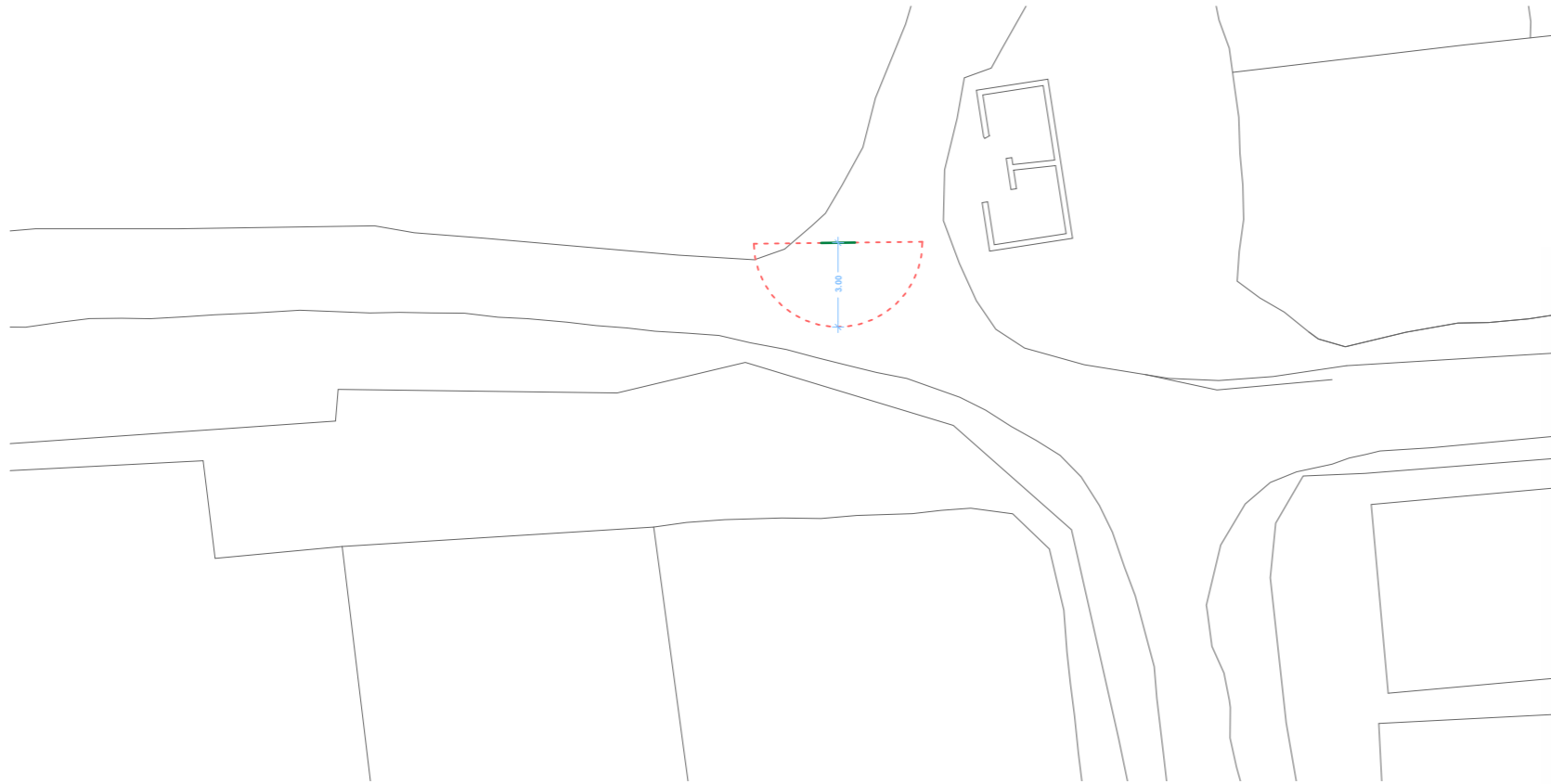

2.2.2.1.5 - Proposta S5 - Planta - Millora d'indicadors de Recorregut

1 : 250

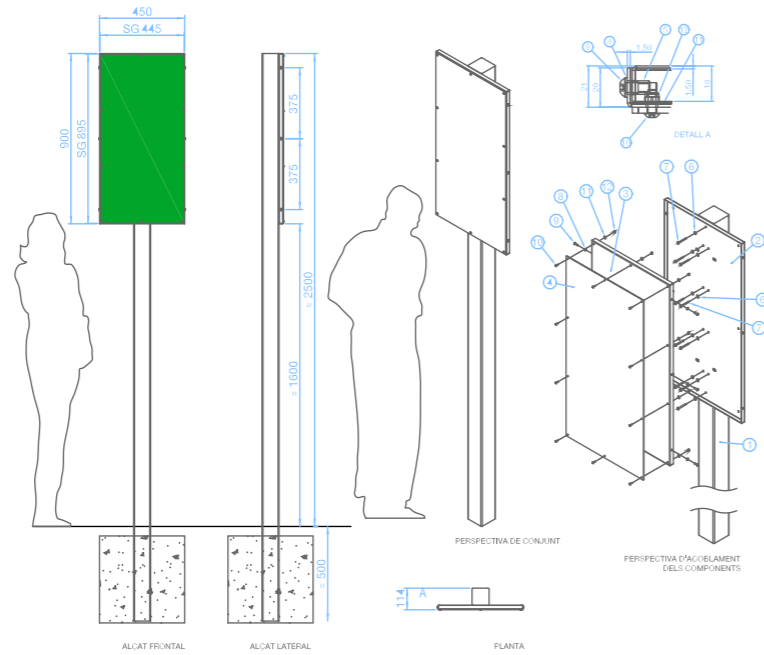

2.2.2.1.5 - Proposta S5 - Secció - Millora d'indicadors de Recorregut

1 : 40

DEFICIÈNCIA ESMENADA:

En la trobada entre la via verda i el recorregut circular dels miradors i la zona de pícnic no hi ha cap senyalització indicadora del recorregut.

DESCRIPCIÓ PROPOSTA MILLORA:

Es proposa la col·locació de senyalització adaptada, amb dimensió de lletra segons els criteris recollits en la guia de les característiques de retolació per persones amb discapacitat visual emesa per la ONCE l'any 2006. La informació recollida és clara, concisa i indicativa del recorregut accessible. S'orienta la retolació cap a la via peatonal de sauló de les hortes.

AMIDAMENTS I PRESSUPOST:

Codi	Descripció	Amidament	Preu Unitari	Cost
<b>OBRA NOVA</b>				
PAHS-PA-001	Cartellera de 900 x 450 mm amb un suport de fusta i gràfica a una cara amb suport de troncs de fusta de pi tornejada i tractada amb autoclau (grau de protecció IV) d'2,3 m d'alçada sobre el terreny, feta amb muntants de 10 cm de diàmetre, ancorats a daus de formigó de 20x20x40 cm, estructura amb xapa d'acer galvanitzada i pintada fixada amb peces especials d'acer galvanitzat.	1,00 ut	231,30 €/ut	231,30 €
<b>TOTAL</b>				231,30 €
<b>TOTAL INTERVENCIÓ</b>				231,30 €

DOCUMENTACIÓ GRÀFICA:

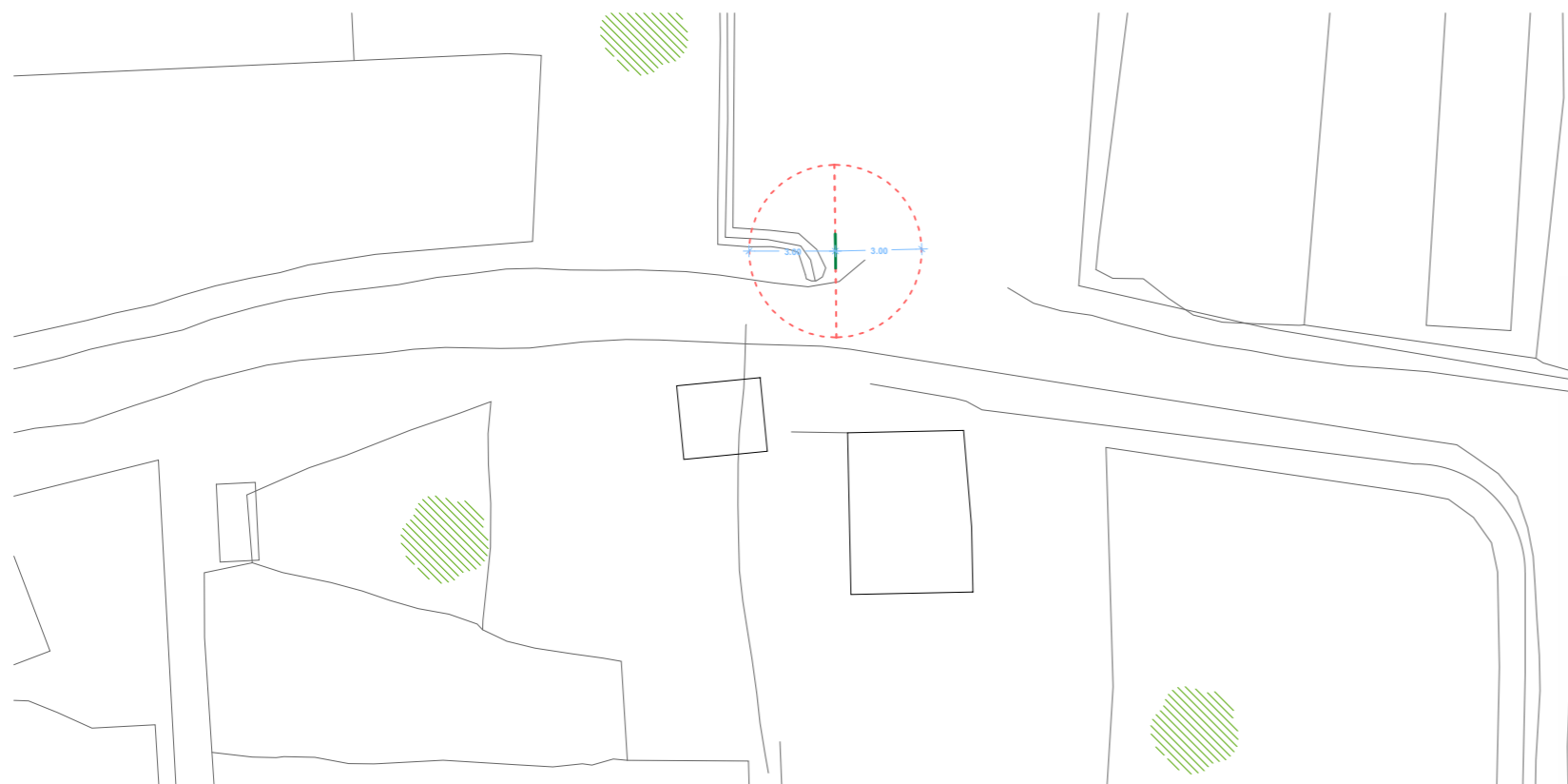

2.2.2.1.6 - Proposta S6 - Planta - Millora en Senyalització d'Accés

1 : 250

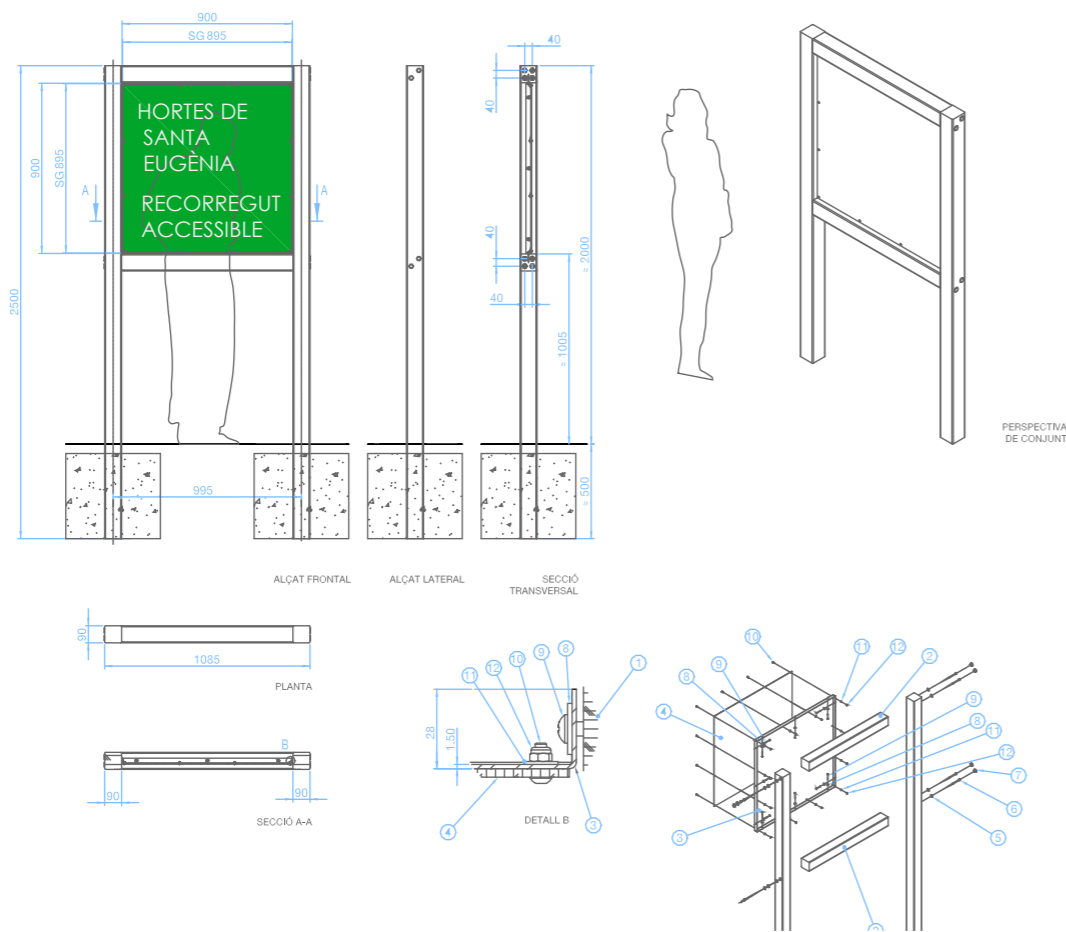

2.2.2.1.6 - Proposta S6 - Secció - Millora en Senyalització d'Accés

1 : 40

DEFICIÈNCIA ESMENADA:

Aquest accés del límit oest de les hortes no disposa d'elements de senyalització clars, ordenats i visibles per a tot tipus d'usuaris. La senyalització que hi ha conté molt de text a una escala molt petita, difícil de ser interpretada a distància. No disposa de senyalització en Braille.

DESCRIPCIÓ PROPOSTA MILLORA:

Es proposa la col·locació de senyalització adaptada, amb dimensió de lletra segons els criteris recollits en la guia de les característiques de retolació per persones amb discapacitat visual emesa per la ONCE l'any 2006. La informació recollida és clara, concisa i indicativa del recorregut accessible. S'orienta la retolació cap a la via peatonal de sauló de les hortes i s'acompanya d'un faristol que recull la informació amb sistema Braille.

AMIDAMENTS I PRESSUPOST:

Codi	Descripció	Amidament	Preu Unitari	Cost
<b>OBRA NOVA</b>				
PAHS-PA-001	Cartellera de 900 x 900 mm amb doble suport de fusta i gràfica a una cara amb suport de troncs de fusta de pi tornejada i tractada amb autoclau (grau de protecció IV) d'2 m d'alçada sobre el terreny, feta amb muntants de 10 cm de diàmetre, ancorats a daus de formigó de 20x20x40 cm, estructura amb xapa d'acer galvanitzada i pintada fixada amb peces especials d'acer galvanitzat.	2,00 ut	251,70 €/ut	503,40 €
<b>TOTAL</b>				503,40 €
<b>TOTAL INTERVENCIÓ</b>				503,40 €

DOCUMENTACIÓ GRÀFICA:

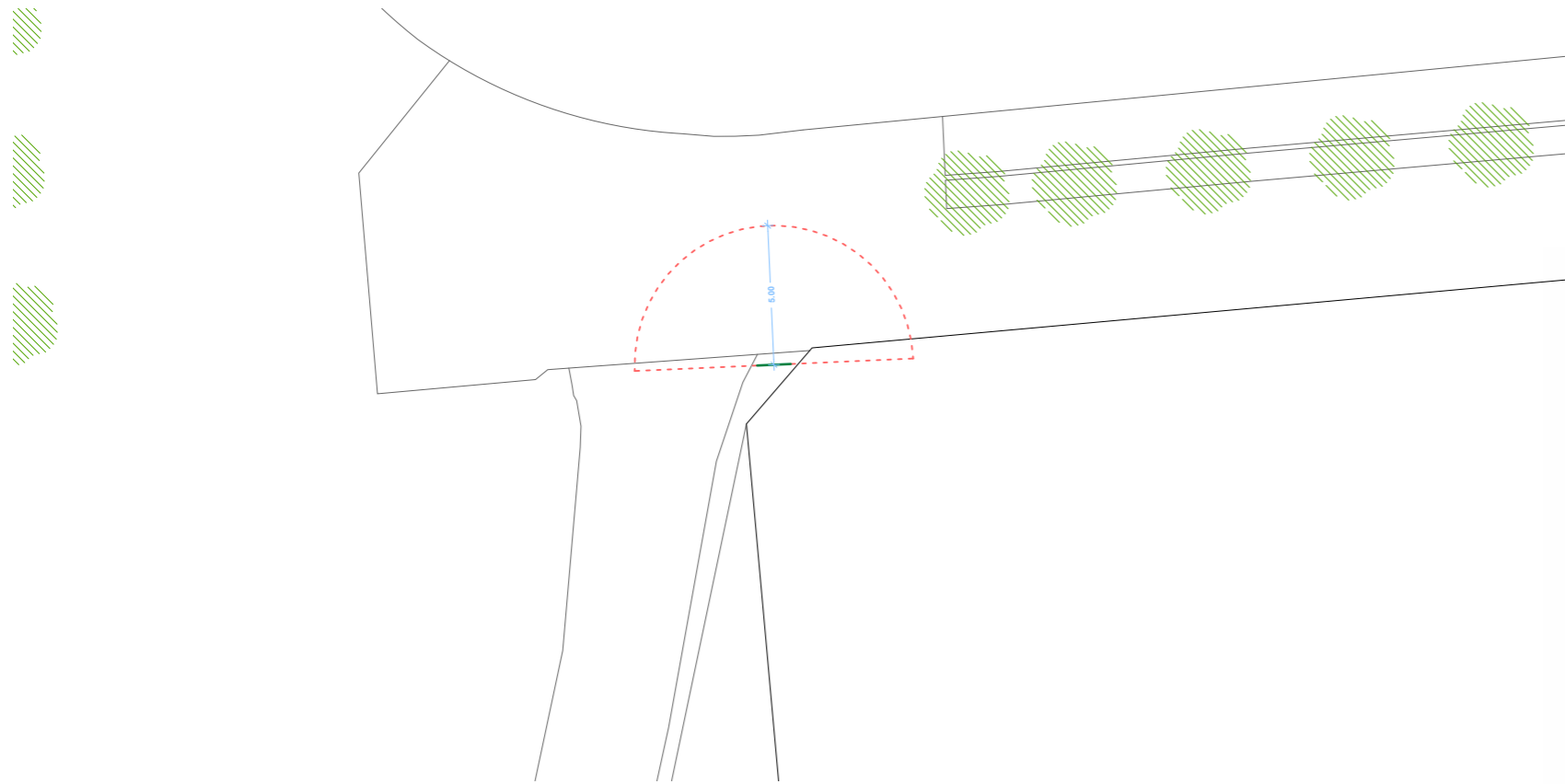

2.2.2.1.7 - Proposta S7 - Planta - Millora en Senyalització d'Accés

1 : 250



DEFICIÈNCIA ESMENADA:

Aquest accés del límit sud de les hortes no disposa d'elements de senyalització que informin de espais, recorreguts o pràctiques de bon ús.

DESCRIPCIÓ PROPOSTA MILLORA:

Es proposa la col·locació de senyalització adaptada, amb dimensió de lletra segons els criteris recollits en la guia de les característiques de retolació per persones amb discapacitat visual emesa per la ONCE l'any 2006. La informació recollida és clara, concisa i indicativa del recorregut accessible i de les pràctiques de bon ús. S'orienta la retolació cap a la via peatonal de sauló de les hortes i s'acompanya d'un faristol que recull la informació amb sistema Braille.

AMIDAMENTS I PRESSUPOST:

Codi	Descripció	Amidament	Preu Unitari	Cost
<b>OBRA NOVA</b>				
PAHS-PA-001	Cartellera de 1200 x 1200 mm amb doble suport de fusta i gràfica a una cara amb suport de troncs de fusta de pi tornejada i tractada amb autoclau (grau de protecció IV) d'2,3 m d'alçada sobre el terreny, feta amb muntants de 10 cm de diàmetre, ancorats a daus de formigó de 20x20x40 cm, estructura amb xapa d'acer galvanitzada i pintada fixada amb peces especials d'acer galvanitzat.	1,00 ut	291,50 €/ut	291,50 €
<b>TOTAL</b>				291,50 €
<b>TOTAL INTERVENCIÓ</b>				291,50 €

DOCUMENTACIÓ GRÀFICA:

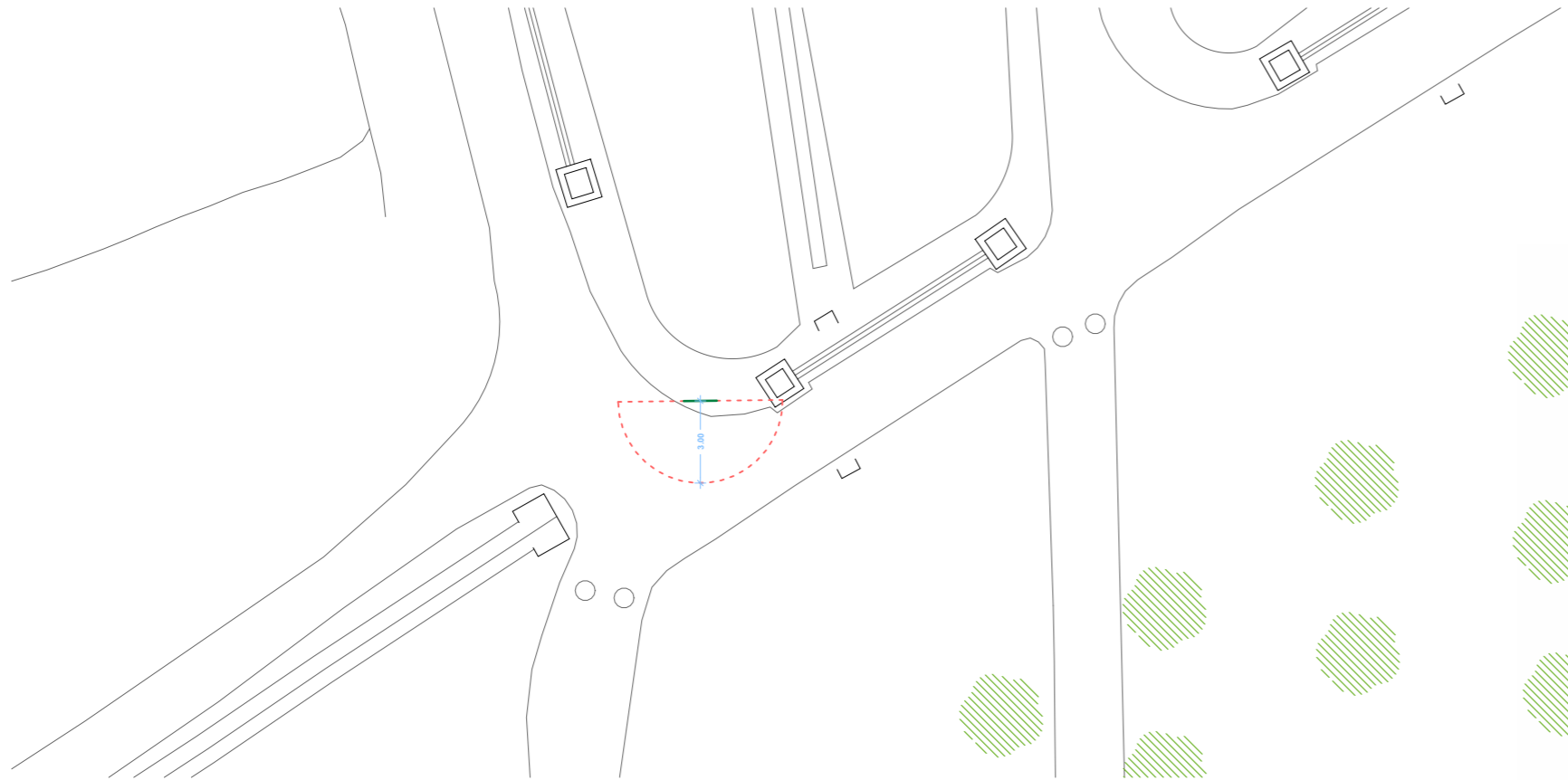

2.2.2.1.8 - Proposta S8 - Planta - Millora d'indicadors de Recorregut

1 : 250

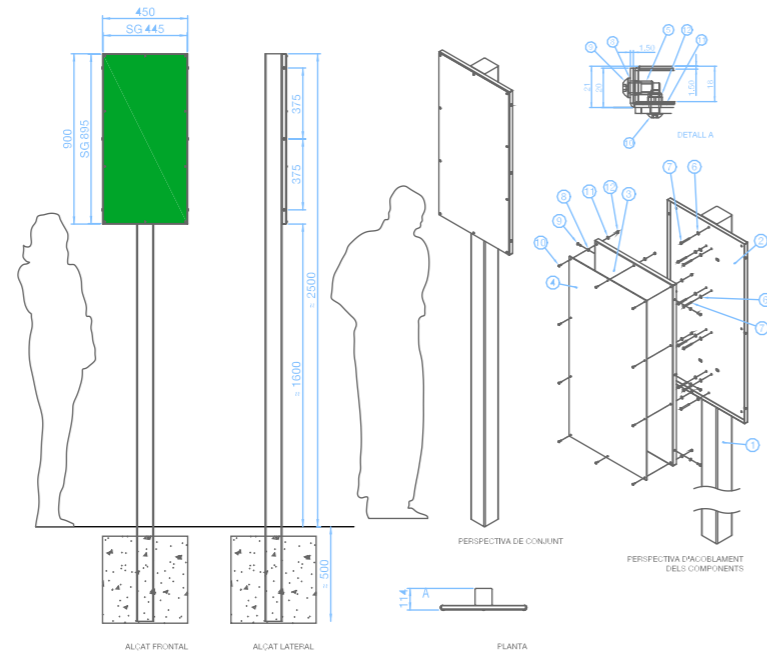

2.2.2.1.8 - Proposta S8 - Secció - Millora d'indicadors de Recorregut

1 : 40

DEFICIÈNCIA ESMENADA:

En diferents punts de la zona sud de les hortes es troben, en diferents cruïlles, interaccions entre vies públiques i privades. No es disposa d'una senyalització clara, visible i entenedora que diferenciï un ús públic d'un ús privat.

DESCRIPCIÓ PROPOSTA MILLORA:

Es proposa la col·locació de senyalització adaptada, amb dimensió de lletra segons els criteris recollits en la guia de les característiques de retolació per persones amb discapacitat visual emesa per la ONCE l'any 2006. La informació recollida és clara, concisa i indicativa del recorregut accessible. S'orienta la retolació cap a la via peatonal de sauló de les hortes.

AMIDAMENTS I PRESSUPOST:

Codi	Descripció	Amidament	Preu Unitari	Cost
<b>OBRA NOVA</b>				
PAHS-PA-001	Cartellera de 900 x 450 mm amb un suport de fusta i gràfica a una cara amb suport de troncs de fusta de pi tornejada i tractada amb autoclau (grau de protecció IV) d'2,3 m d'alçada sobre el terreny, feta amb muntants de 10 cm de diàmetre, ancorats a daus de formigó de 20x20x40 cm, estructura amb xapa d'acer galvanitzada i pintada fixada amb peces especials d'acer galvanitzat.	1,00 ut	231,30 €/ut	231,30 €
<b>TOTAL</b>				231,30 €
<b>TOTAL INTERVENCIÓ</b>				231,30 €

DOCUMENTACIÓ GRÀFICA:



2.2.2.1.9 - Proposta S9 - Planta - Millora en Senyalització d'Accés

1 : 250



DEFICIÈNCIA ESMENADA:

Aquest accés del límit sud de les hortes no disposa d'elements de senyalització que informin de espais, recorreguts o pràctiques de bon ús.

DESCRIPCIÓ PROPOSTA MILLORA:

Es proposa la col·locació de senyalització adaptada, amb dimensió de lletra segons els criteris recollits en la guia de les característiques de retolació per persones amb discapacitat visual emesa per la ONCE l'any 2006. La informació recollida és clara, concisa i indicativa del recorregut accessible i de les pràctiques de bon ús. S'orienta la retolació cap a la via peatonal de sauló de les hortes i s'acompanya d'un faristol que recull la informació amb sistema Braille.

AMIDAMENTS I PRESSUPOST:

Codi	Descripció	Amidament	Preu Unitari	Cost
<b>OBRA NOVA</b>				
PAHS-PA-001	Cartellera de 900 x 900 mm amb doble suport de fusta i gràfica a una cara amb suport de troncs de fusta de pi tornejada i tractada amb autoclau (grau de protecció IV) d'2 m d'alçada sobre el terreny, feta amb muntants de 10 cm de diàmetre, ancorats a daus de formigó de 20x20x40 cm, estructura amb xapa d'acer galvanitzada i pintada fixada amb peces especials d'acer galvanitzat.	1,00 ut	251,70 €/ut	251,70 €
PAHS-PA-002	Faristol amb grafisme en relleu per a sistema Braille de 900x450 mm amb caixa interior i exterior amb suport de troncs de fusta de pi tornejada i tractada amb autoclau (grau de protecció IV) de 80 cm d'alçada sobre el terreny, feta amb muntants de 10 cm de diàmetre, ancorats a daus de formigó de 20x20x40 cm, estructura amb xapa d'acer galvanitzada i pintada fixada amb peces especials d'acer galvanitzat.	1,00 ut	315,35 €/ut	315,35 €
<b>TOTAL</b>				<b>567,05 €</b>
<b>TOTAL INTERVENCIÓ</b>				<b>567,05 €</b>



DOCUMENTACIÓ GRÀFICA:

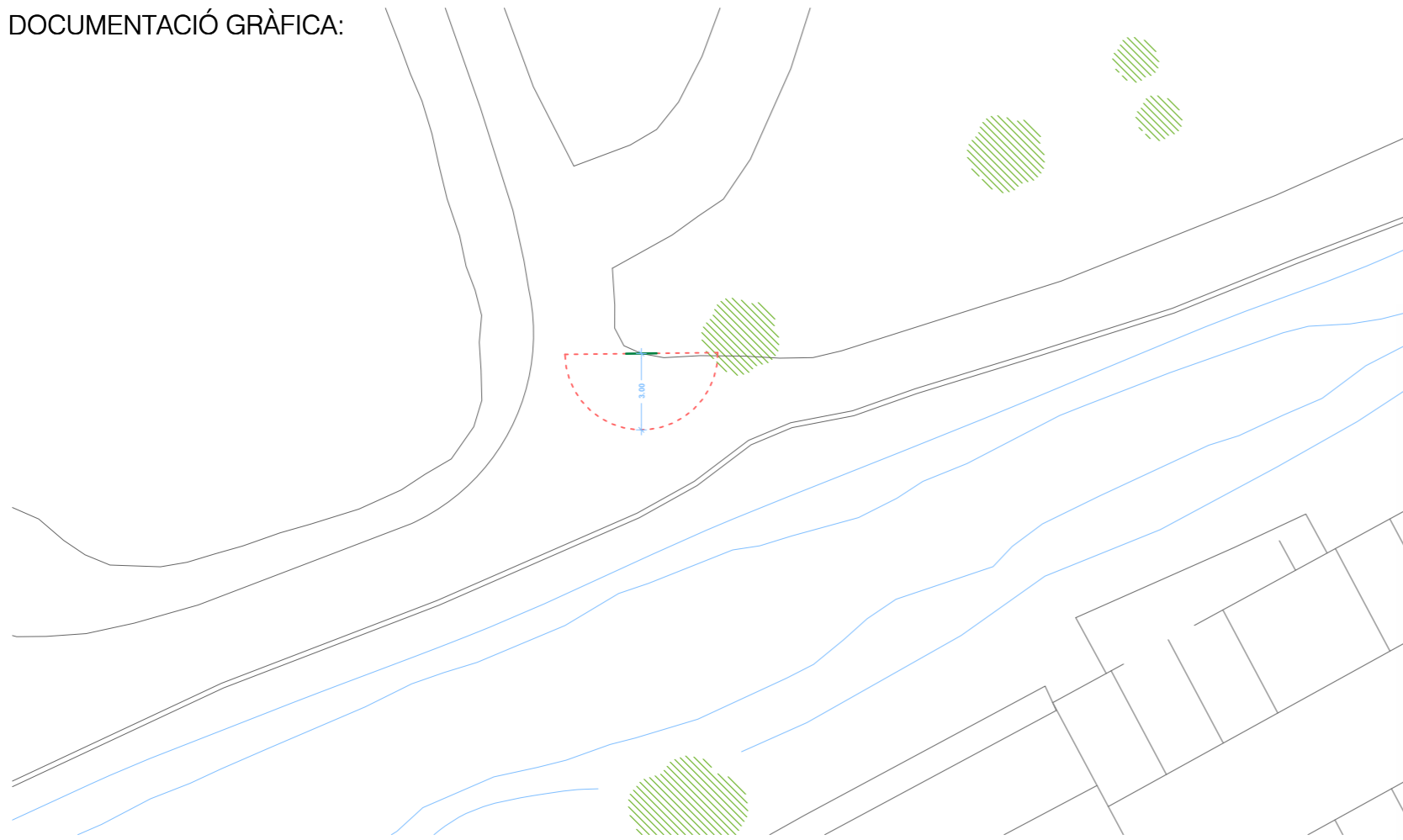

2.2.2.1.10 - Proposta S10 - Planta - Col·locació d'indicadors de recorregut

1 : 250

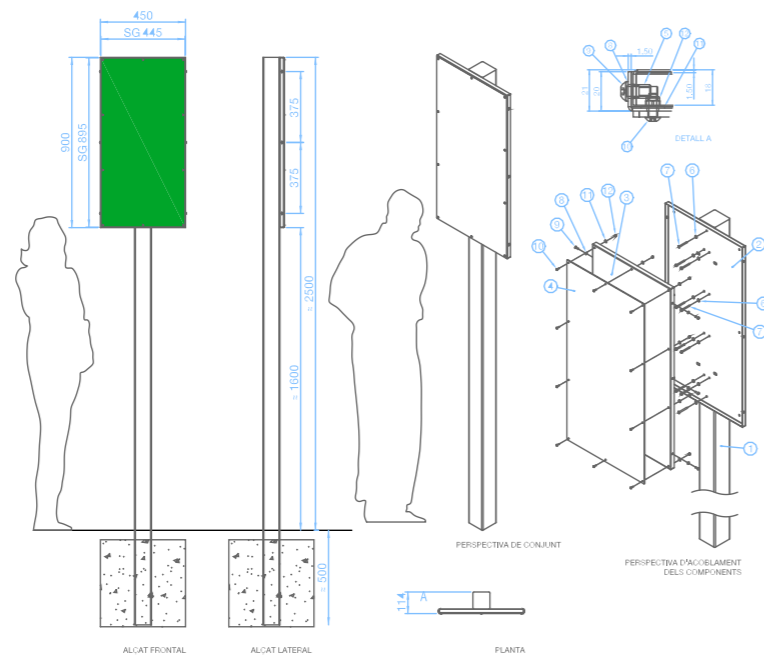

2.2.2.1.10 - Proposta S10 - Secció - Col·locació d'indicadors de recorregut

1 : 40

DEFICIÈNCIA ESMENADA:

En diferents punts de la zona sud de les hortes es troben, en diferents cruïlles, interaccions entre vies públiques i privades. No es disposa d'una senyalització clara, visible i entenedora que diferenciï un ús públic d'un ús privat.

DESCRIPCIÓ PROPOSTA MILLORA:

Es proposa la col·locació de senyalització adaptada, amb dimensió de lletra segons els criteris recollits en la guia de les característiques de retolació per persones amb discapacitat visual emesa per la ONCE l'any 2006. La informació recollida és clara, concisa i indicativa del recorregut accessible. S'orienta la retolació cap a la via peatonal de sauló de les hortes.

AMIDAMENTS I PRESSUPOST:

Codi	Descripció	Amidament	Preu Unitari	Cost
<b>OBRA NOVA</b>				
PAHS-PA-001	Cartellera de 900 x 450 mm amb un suport de fusta i gràfica a una cara amb suport de troncs de fusta de pi tornejada i tractada amb autoclau (grau de protecció IV) d'2,3 m d'alçada sobre el terreny, feta amb muntants de 10 cm de diàmetre, ancorats a daus de formigó de 20x20x40 cm, estructura amb xapa d'acer galvanitzada i pintada fixada amb peces especials d'acer galvanitzat.	1,00 ut	231,30 €/ut	231,30 €
<b>TOTAL</b>				231,30 €
<b>TOTAL INTERVENCIÓ</b>				231,30 €

DOCUMENTACIÓ GRÀFICA:

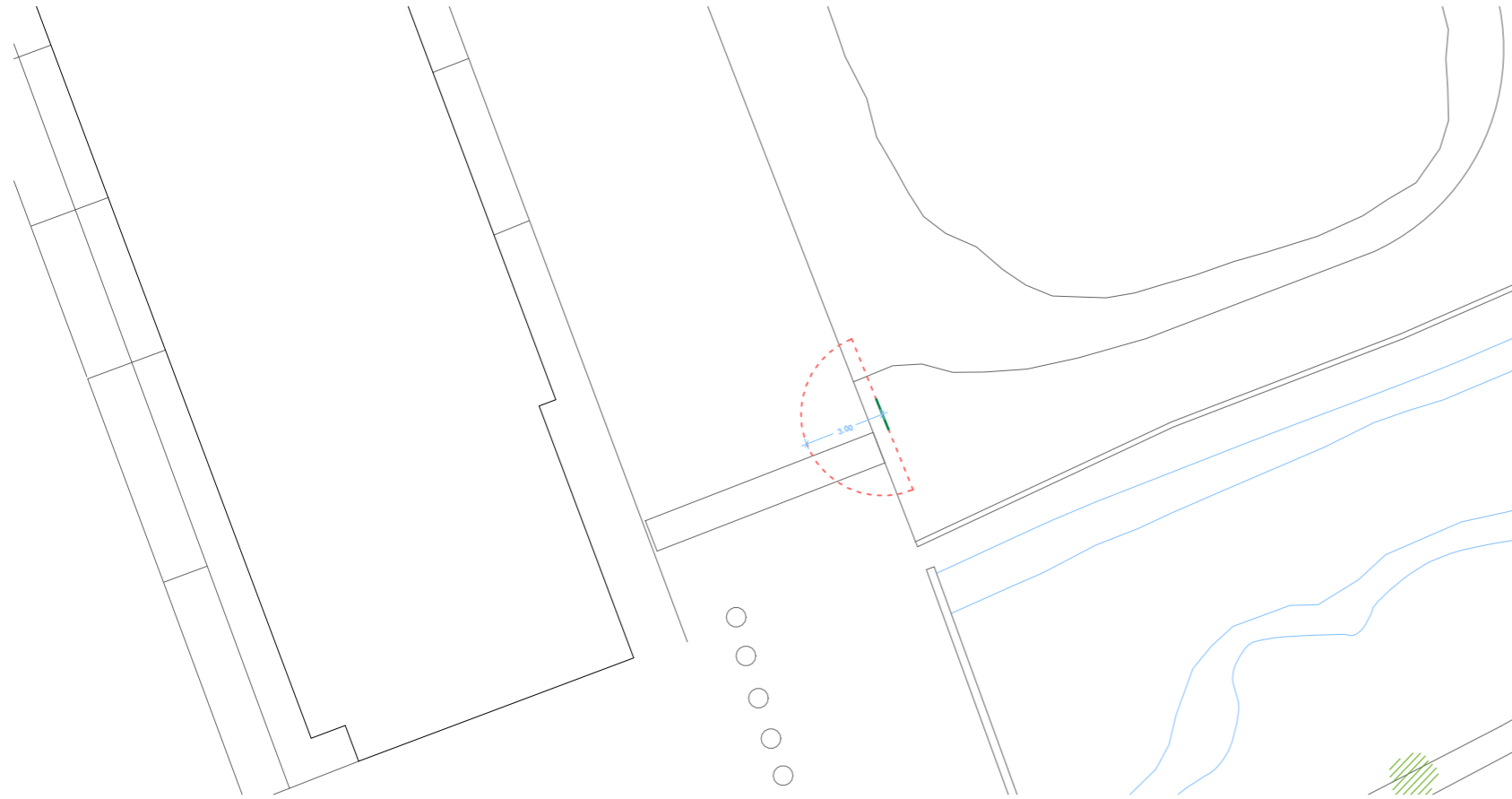

2.2.2.1.11 - Proposta S11 - Planta - Millora en Senyalització d'Accés

1 : 250



DEFICIÈNCIA ESMENADA:

Aquest accés del límit sud de les hortes no disposa d'elements de senyalització clars, ordenats i visibles per a tot tipus d'usuaris. La senyalització que hi ha conté molt de text a una escala molt petita, difícil de ser interpretada a distància. No disposa de senyalització en Braille.

DESCRIPCIÓ PROPOSTA MILLORA:

Es proposa la col·locació de senyalització adaptada, amb dimensió de lletra segons els criteris recollits en la guia de les característiques de retolació per persones amb discapacitat visual emesa per la ONCE l'any 2006. La informació recollida és clara, concisa i indicativa del recorregut accessible. S'orienta la retolació cap a la via peatonal de sauló de les hortes i s'acompanya d'un faristol que recull la informació amb sistema Braille.

AMIDAMENTS I PRESSUPOST:

Codi	Descripció	Amidament	Preu Unitari	Cost
<b>OBRA NOVA</b>				
PAHS-PA-001	Cartellera de 900 x 900 mm amb doble suport de fusta i gràfica a una cara amb suport de troncs de fusta de pi tornejada i tractada amb autoclau (grau de protecció IV) d'2 m d'alçada sobre el terreny, feta amb muntants de 10 cm de diàmetre, ancorats a daus de formigó de 20x20x40 cm, estructura amb xapa d'acer galvanitzada i pintada fixada amb peces especials d'acer galvanitzat.	1,00 ut	251,70 €/ut	251,70 €
PAHS-PA-002	Faristol amb grafisme en relleu per a sistema Braille de 900x450 mm amb caixa interior i exterior amb suport de troncs de fusta de pi tornejada i tractada amb autoclau (grau de protecció IV) de 80 cm d'alçada sobre el terreny, feta amb muntants de 10 cm de diàmetre, ancorats a daus de formigó de 20x20x40 cm, estructura amb xapa d'acer galvanitzada i pintada fixada amb peces especials d'acer galvanitzat.	1,00 ut	315,35 €/ut	315,35 €
<b>TOTAL</b>				<b>567,05 €</b>
<b>TOTAL INTERVENCIÓ</b>				<b>567,05 €</b>

DOCUMENTACIÓ GRÀFICA:



2.2.2.1.12 - Proposta S12 - Planta - Millora en Senyalització d'Accés

1 : 250



DEFICIÈNCIA ESMENADA:

Aquest accés del límit sud de les hortes no disposa d'elements de senyalització clars, ordenats i visibles per a tot tipus d'usuaris. La senyalització que hi ha conté molt de text a una escala molt petita, difícil de ser interpretada a distància. No disposa de senyalització en Braille.

DESCRIPCIÓ PROPOSTA MILLORA:

Es proposa la col·locació de senyalització adaptada, amb dimensió de lletra segons els criteris recollits en la guia de les característiques de retolació per persones amb discapacitat visual emesa per la ONCE l'any 2006. La informació recollida és clara, concisa i indicativa del recorregut accessible. S'orienta la retolació cap a la via peatonal de sauló de les hortes i s'acompanya d'un faristol que recull la informació amb sistema Braille.

AMIDAMENTS I PRESSUPOST:

Codi	Descripció	Amidament	Preu Unitari	Cost
<b>OBRA NOVA</b>				
PAHS-PA-001	Cartellera de 900 x 900 mm amb doble suport de fusta i gràfica a una cara amb suport de troncs de fusta de pi tornejada i tractada amb autoclau (grau de protecció IV) d'2 m d'alçada sobre el terreny, feta amb muntants de 10 cm de diàmetre, ancorats a daus de formigó de 20x20x40 cm, estructura amb xapa d'acer galvanitzada i pintada fixada amb peces especials d'acer galvanitzat.	1,00 ut	251,70 €/ut	251,70 €
PAHS-PA-002	Faristol amb grafisme en relleu per a sistema Braille de 900x450 mm amb caixa interior i exterior amb suport de troncs de fusta de pi tornejada i tractada amb autoclau (grau de protecció IV) de 80 cm d'alçada sobre el terreny, feta amb muntants de 10 cm de diàmetre, ancorats a daus de formigó de 20x20x40 cm, estructura amb xapa d'acer galvanitzada i pintada fixada amb peces especials d'acer galvanitzat.	1,00 ut	315,35 €/ut	315,35 €
<b>TOTAL</b>				<b>567,05 €</b>
<b>TOTAL INTERVENCIÓ</b>				<b>567,05 €</b>

## DOCUMENTACIÓ GRÀFICA:



2.2.2.1.13 - Proposta S13 - Planta - Millora en Senyalització d'Accés

1 : 250



## DEFICIÈNCIA ESMENADA:

Aquest accés del límit sud de les hortes no disposa d'elements de senyalització clars, ordenats i visibles per a tot tipus d'usuaris. La senyalització que hi ha conté molt de text a una escala molt petita, difícil de ser interpretada a distància. No disposa de senyalització en Braille.

## DESCRIPCIÓ PROPOSTA MILLORA:

Es proposa la col·locació de senyalització adaptada, amb dimensió de lletra segons els criteris recollits a la guia de les característiques de retolació per persones amb discapacitat visual emesa per la ONCE l'any 2006. La informació recollida és clara, concisa i indicativa del recorregut accessible. S'orienta la retolació cap a la via peatonal de sauló de les hortes i s'acompanya d'un faristol que recull la informació amb sistema Braille.

## AMIDAMENTS I PRESSUPOST:

Codi	Descripció	Amidament	Preu Unitari	Cost
<b>OBRA NOVA</b>				
PAHS-PA-001	Cartellera de 900 x 900 mm amb doble suport de fusta i gràfica a una cara amb suport de troncs de fusta de pi tornejada i tractada amb autoclau (grau de protecció IV) d'2 m d'alçada sobre el terreny, feta amb muntants de 10 cm de diàmetre, ancorats a daus de formigó de 20x20x40 cm, estructura amb xapa d'acer galvanitzada i pintada fixada amb peces especials d'acer galvanitzat.	1,00 ut	251,70 €/ut	251,70 €
PAHS-PA-002	Faristol amb grafisme en relleu per a sistema Braille de 900x450 mm amb caixa interior i exterior amb suport de troncs de fusta de pi tornejada i tractada amb autoclau (grau de protecció IV) de 80 cm d'alçada sobre el terreny, feta amb muntants de 10 cm de diàmetre, ancorats a daus de formigó de 20x20x40 cm, estructura amb xapa d'acer galvanitzada i pintada fixada amb peces especials d'acer galvanitzat.	1,00 ut	315,35 €/ut	315,35 €
<b>TOTAL</b>				<b>567,05 €</b>
<b>TOTAL INTERVENCIÓ</b>				<b>567,05 €</b>

## DOCUMENTACIÓ GRÀFICA:



2.2.2.1.14 - Proposta S14 - Planta - Millora en Senyalització d'Accés

1 : 250



## DEFICIÈNCIA ESMENADA:

Aquest accés del límit sud de les hortes no disposa d'elements de senyalització clars, ordenats i visibles per a tot tipus d'usuaris. La senyalització que hi ha conté molt de text a una escala molt petita, difícil de ser interpretada a distància. No disposa de senyalització en Braille.

## DESCRIPCIÓ PROPOSTA MILLORA:

Es proposa la col·locació de senyalització adaptada, amb dimensió de lletra segons els criteris recollits a la guia de les característiques de retolació per persones amb discapacitat visual emesa per la ONCE l'any 2006. La informació recollida és clara, concisa i indicativa del recorregut accessible. S'orienta la retolació cap a la via peatonal de sauló de les hortes i s'acompanya d'un faristol que recull la informació amb sistema Braille.

## AMIDAMENTS I PRESSUPOST:

Codi	Descripció	Amidament	Preu Unitari	Cost
<b>OBRA NOVA</b>				
PAHS-PA-001	Cartellera de 900 x 900 mm amb doble suport de fusta i gràfica a una cara amb suport de troncs de fusta de pi tornejada i tractada amb autoclau (grau de protecció IV) d'2 m d'alçada sobre el terreny, feta amb muntants de 10 cm de diàmetre, ancorats a daus de formigó de 20x20x40 cm, estructura amb xapa d'acer galvanitzada i pintada fixada amb peces especials d'acer galvanitzat.	1,00 ut	251,70 €/ut	251,70 €
PAHS-PA-002	Faristol amb grafisme en relleu per a sistema Braille de 900x450 mm amb caixa interior i exterior amb suport de troncs de fusta de pi tornejada i tractada amb autoclau (grau de protecció IV) de 80 cm d'alçada sobre el terreny, feta amb muntants de 10 cm de diàmetre, ancorats a daus de formigó de 20x20x40 cm, estructura amb xapa d'acer galvanitzada i pintada fixada amb peces especials d'acer galvanitzat.	1,00 ut	315,35 €/ut	315,35 €
<b>TOTAL</b>				<b>567,05 €</b>
<b>TOTAL INTERVENCIÓ</b>				<b>567,05 €</b>

DOCUMENTACIÓ GRÀFICA:

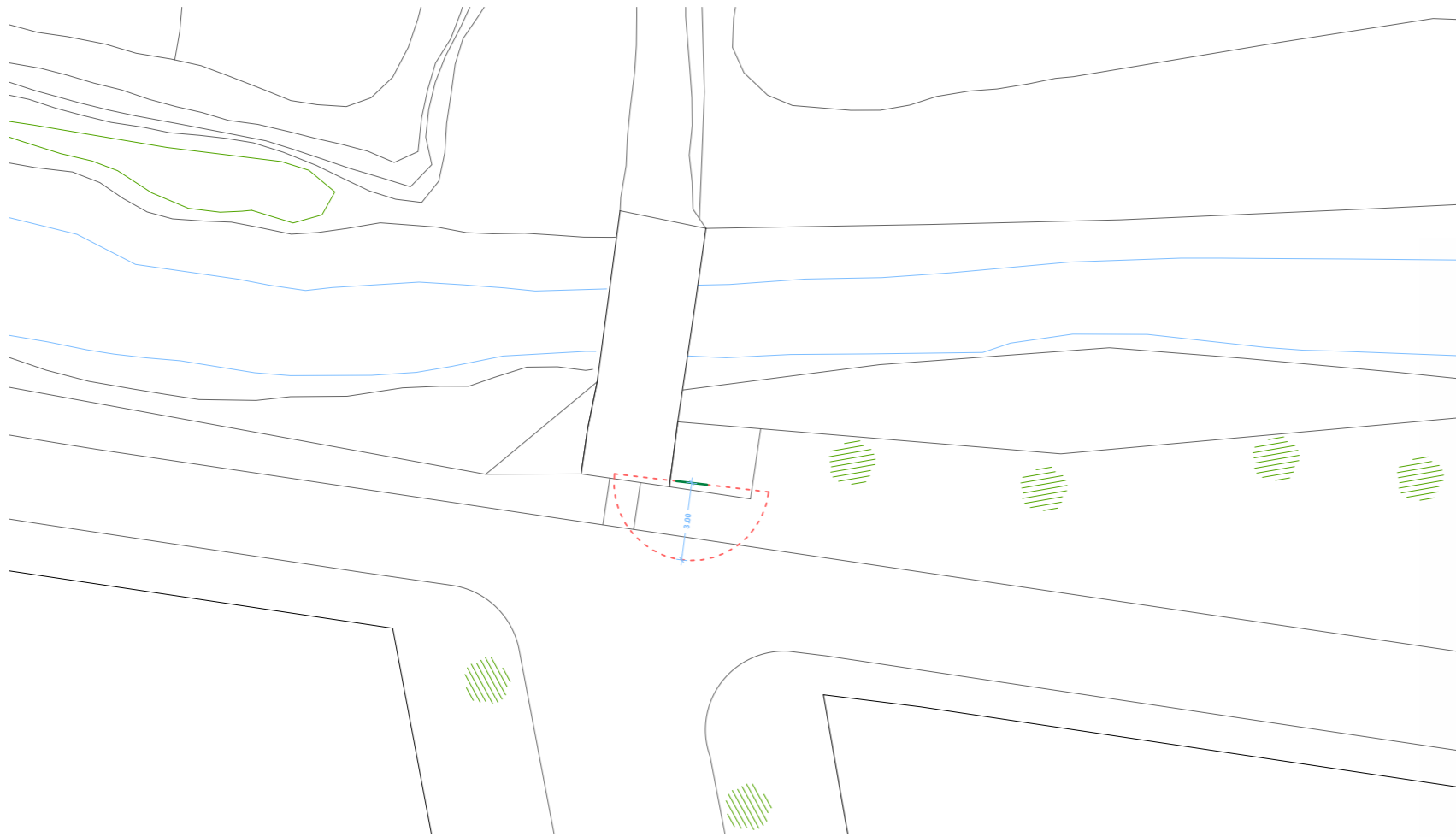

2.2.2.1.15 - Proposta S15 - Planta - Millora en Senyalització d'Accés

1 : 250



DEFICIÈNCIA ESMENADA:

Aquest accés del límit sud de les hortes no disposa d'elements de senyalització clars, ordenats i visibles per a tot tipus d'usuaris. La senyalització que hi ha conté molt de text a una escala molt petita, difícil de ser interpretada a distància. No disposa de senyalització en Braille.

DESCRIPCIÓ PROPOSTA MILLORA:

Es proposa la col·locació de senyalització adaptada, amb dimensió de lletra segons els criteris recollits a la guia de les característiques de retolació per persones amb discapacitat visual emesa per la ONCE l'any 2006. La informació recollida és clara, concisa i indicativa del recorregut accessible. S'orienta la retolació cap a la via peatonal de sauló de les hortes i s'acompanya d'un faristol que recull la informació amb sistema Braille.

AMIDAMENTS I PRESSUPOST:

Codi	Descripció	Amidament	Preu Unitari	Cost
<b>OBRA NOVA</b>				
PAHS-PA-001	Cartellera de 900 x 900 mm amb doble suport de fusta i gràfica a una cara amb suport de troncs de fusta de pi tornejada i tractada amb autoclau (grau de protecció IV) d'2 m d'alçada sobre el terreny, feta amb muntants de 10 cm de diàmetre, ancorats a daus de formigó de 20x20x40 cm, estructura amb xapa d'acer galvanitzada i pintada fixada amb peces especials d'acer galvanitzat.	1,00 ut	251,70 €/ut	251,70 €
PAHS-PA-002	Faristol amb grafisme en relleu per a sistema Braille de 900x450 mm amb caixa interior i exterior amb suport de troncs de fusta de pi tornejada i tractada amb autoclau (grau de protecció IV) de 80 cm d'alçada sobre el terreny, feta amb muntants de 10 cm de diàmetre, ancorats a daus de formigó de 20x20x40 cm, estructura amb xapa d'acer galvanitzada i pintada fixada amb peces especials d'acer galvanitzat.	1,00 ut	315,35 €/ut	315,35 €
<b>TOTAL</b>				<b>567,05 €</b>
<b>TOTAL INTERVENCIÓ</b>				<b>567,05 €</b>

DOCUMENTACIÓ GRÀFICA:



2.2.2.1.16 - Proposta S16 - Planta - Millora en Senyalització d'Accés

1 : 250



DEFICIÈNCIA ESMENADA:

Aquest accés del límit sud de les hortes no disposa d'elements de senyalització que informin de espais, recorreguts o pràctiques de bon ús.

DESCRIPCIÓ PROPOSTA MILLORA:

Es proposa la col·locació de senyalització adaptada, amb dimensió de lletra segons els criteris recollits a la guia de les característiques de retolació per persones amb discapacitat visual emesa per la ONCE l'any 2006. La informació recollida és clara, concisa i indicativa del recorregut accessible. S'orienta la retolació cap a la via peatonal de sauló de les hortes i s'acompanya d'un faristol que recull la informació amb sistema Braille.

AMIDAMENTS I PRESSUPOST:

Codi	Descripció	Amidament	Preu Unitari	Cost
<b>OBRA NOVA</b>				
PAHS-PA-001	Cartellera de 900 x 900 mm amb doble suport de fusta i gràfica a una cara amb suport de troncs de fusta de pi tornejada i tractada amb autoclau (grau de protecció IV) d'2 m d'alçada sobre el terreny, feta amb muntants de 10 cm de diàmetre, ancorats a daus de formigó de 20x20x40 cm, estructura amb xapa d'acer galvanitzada i pintada fixada amb peces especials d'acer galvanitzat.	1,00 ut	251,70 €/ut	251,70 €
PAHS-PA-002	Faristol amb grafisme en relleu per a sistema Braille de 900x450 mm amb caixa interior i exterior amb suport de troncs de fusta de pi tornejada i tractada amb autoclau (grau de protecció IV) de 80 cm d'alçada sobre el terreny, feta amb muntants de 10 cm de diàmetre, ancorats a daus de formigó de 20x20x40 cm, estructura amb xapa d'acer galvanitzada i pintada fixada amb peces especials d'acer galvanitzat.	1,00 ut	315,35 €/ut	315,35 €
<b>TOTAL</b>				<b>567,05 €</b>
<b>TOTAL INTERVENCIÓ</b>				<b>567,05 €</b>

## CONSIDERACIONS DE PROJECTE

### Criteris utilitzats en l'elaboració de la prescripció de senyalitzacions

1. Els documents utilitzats en l'elaboració de les diferents prescripcions en matèria de senyalitzacions descrites en aquest document son els següents:

- materialitat, disseny constructiu: "*Manual tècnic de senyalització · Espais naturals protegits*". 2022 . Generalitat de Catalunya.

Dins d'aquest document s'estableixen les característiques constructives de les senyals, els seus materials, el seu disseny constructiu, el seu cromatisme i la seva materialitat. També estableix uns criteris estàndard de dimensionar dels rètols i faristols.

- Dimensionat dels textos en les senyals: "Característcas de la rotulación para personas con discapacidad visual". 2006. ONCE.

Dins d'aquest document s'estableixen els criteris del dimensionat dels textos (dimensió de les lletres que en formen part) en funció de la distància a la que han de ser llegides.

### Amidaments

1. Els amidaments de les propostes de millora han estat realitzades en base el banc de preus BEDEC amb la disposició dels següents paràmetres:

- Data del banc: 06/2023
- Àmbit de preus: Girona
- Àmbit de plecs: Catalunya
- Variació segons el volum de l'obra nova: Urbanització PEM 0,402 M euros
- PBL (cost base de licitació), sense IVA: PEM amb % de despeses generals (DG) i % de benefici industrial (BI), sense IVA
- 0% de despeses indirectes (DI)
- 13% Percentatge de despeses generals (DG)
- 6% Percentatge de Benefici Industrial (BI)

2. Els amidaments de les propostes de millora son una estimació alçada de cada una de les feines a executar en les intervencions. No es poden considerar com a amidaments definitius en cap cas ja que, per cada una de les propostes, es requereix un estudi detallat de la intervenció.

3. Les partides extretes del BEDEC amb modificacions en la descripció i/o en el preu se'ls afegeix el sufix "-MOD" al final del seu respectiu codi.

4. Les partides que no han extretes del BEDEC s'inicien totes amb el prefix "PAHS" en el seu respectiu codi.

### Documentació gràfica

1. Les mesures i interpretacions gràfiques recollides en aquest document son de caire orientatiu. En cap cas poden ser utilitzades com a definitives per a dur-ne a terme la seva execució. Es requereix d'un estudi detallat de cada una de les intervencions per tal de definir amb detall les mesures i actuacions a realitzar.
2. Les fitxes emeses en aquest projecte estan dissenyades per ser impreses en format DIN-A3 sense escalat de pàgina.
3. Els renders o fotomuntatges presentats en aquest document són de caire orientatiu i aproximat i no son completament coincidents amb la resta de documentació gràfica o escrita.



Setembre de 2023  
Hortes de Santa Eugènia

Finançat per



Unió Europea  
Fons Europeu  
Next Generation



GOBIERNO  
DE ESPAÑA

MINISTERIO  
DE INDUSTRIA, COMERCIO  
Y TURISMO



Plan de Recuperación,  
Transformación  
y Resiliencia



Next Generation  
Catalunya



Generalitat  
de Catalunya